



CB-Tec Gesamtkatalog & Preisliste

Stand 07/2024

ACHTUNG

**Bei den Preisangaben
handelt es sich
um Netto-Preise
zzgl. 19% MwSt.**

Für Bestandskunden

-also bei Bestellung in Verbindung mit einem Gerät-

**gelten die Preise
als Brutto-Preise
incl. 19% MwSt.**

PREISLISTE OFENZUBEHÖR 2024

TECHNISCHER KATALOG

- Lüftungsgitter
- Putz / Haftmörtel
- Luftklappen / Wellen
- Holzlager
- Lüftungs-Öffnungen
- Flachkanal
- Luftklappengriffe
- Kubussystem
- Keram. Luftleisten
- Revisionstüren
- Klappensysteme
- Beleuchtungssystem
- Zubehör Kachelofenbau
- Putzkapseln
- Aluflexrohre
- Pizza Casa
- Funkenschutzplatten
- Kamineinsätze



NEU IM PROGRAMM!
CB Kamineinsätze



CB-TEC

INHALT

CB-TEC

Produkt Übersicht Allgemeines Hinweise Produkte.....	4-11
CB Kamineinsätze.....	12-21
Lüftungsgitter	22-44
Zubehör für den Kachelofenbau	45-47
Systemputz und Haftmörtel	48-51
Flachkanal-System	52-57
Revisionstüre 2.0	58-59
Putzkapseln	60-62
Pizza Casa Ofenanzünder.....	63
Luftklappengriffe	64-68
Luftklappen Klappensysteme	69-77
Aluflexrohre Zubehör	78-85
Funkenschutz.....	86-91
Holzlager	92-93
Kubussystem.....	94-99
LED-Beleuchtungssysteme „Licht am Ofen“	100-106
Präsentationssysteme	107
Manufaktur	108-113
Planungsservice	114-115
Artikelliste	116-117



Made in Germany

50 Jahre Erfahrung



STARKE LEISTUNG BENÖTIGT
BESTMÖGLICHE INFRASTRUKTUR

CB KOLLINGER
Metallbau

Ihre Ansprechpartner

ABTEILUNGSLEITUNG

Annalena Heidl

annalena.heidl@cb-tec.de
Tel: + 49 (0) 8393 - 9469 - 311

AUFTRAGSBEARBEITUNG

Sarah Vogler

sarah.vogler@cb-tec.de
Tel: + 49 (0) 8393 - 9469 - 312

TECHNISCHER INNENDIENST | EXPORT- UND PRODUKTMANAGER

Stefan Schneider

stefan.schneider@cb-tec.de
Tel: + 49 (0) 8393 - 9469 - 422

TECHNIK OFENBAU

Norbert Gegler

norbert.gegler@cb-tec.de
Tel: + 49 (0) 8393 - 9469 - 421

MARKETING | WERBUNG

Marcel Gromer

marcel.gromer@cb-tec.de
Tel: + 49 (0) 8393 - 9469 - 190

Kundenbetreuung im Außendienst

KUNDENBETREUUNG SÜD-WEST

Reinhard Denk

reinhard.denk@cb-tec.de
Tel: + 49 (0) 171 - 54 26 67 14

KUNDENBETREUUNG BAYERN | ÖSTERREICH

Hans-Jörg Götz

hans-joerg.goetz@cb-tec.de
Tel: + 49 (0) 175 - 11 91 644

KUNDENBETREUUNG NORD

Klemens Ortmeier

klemens.ortmeier@cb-tec.de
Tel: + 49 (0) 171 - 9 52 00 91

KUNDENBETREUUNG ÖSTERREICH

Antonijo Kordic

antonijo.kordic@cb-tec.de
Tel: + 49 (0) 170 - 27 56 128

CB Produktübersicht - Indoor

neocube

34 Modelle | Einzigartiges Design & hochwertigste Materialien



neocube steel edition

9 Modelle | Puristische massive Rohstahlplatten



neocube black & white

9 Modelle | Eingefräste Längsrillen



neocube Glaskeramik

3 Modelle | 7 Oberflächen



monolith 2.0

13 Modelle | Die einzigartige Feuerstätte



VAIO IQ

13 Modelle | Die einzigartige Feuerstätte



Manufaktur

Hochwertige Materialien für den Ofenbau



HEAzs

5 Größen | Infrarot-Strahlungsheizung



Küchenarbeitsplatten

400 Materialien | Keramik, Naturstein und Quarz



Tisch Klassik, Exklusiv

4 Größen | 2 Ausführungen



Beistelltische

3 Größen | Robust & langlebig



Loungetisch

2 Größen | 2 Ausführungen



CB Produktübersicht - Outdoor

Outdoor Kitchen

23 Module | Modular & Individuell



CeraKitchen

3 Größen | BeefWolf Gasgrill inside



Monolith Grillstation

3 Varianten | Original Monolith Kamado Grill



Plancha

6-eckige Konzeption | Umfangreiches Zubehör



neocube-o

2 Größen | Massives Sockel-Design



HEAzs

5 Größen | Infrarot-Strahlungsheizung



Tisch Klassik, Exklusiv

4 Größen | 2 Ausführungen



Beistelltische

3 Größen | Robust & langlebig



Loungetisch

2 Größen | 2 Ausführungen



Sitzquader

2 Größen | 2 Ausführungen



Pflanztröge

4 Größen | Starke Mobilität



Sichtschutz

2 Serien | Höchste Widerstandskraft



WARENGRUPPEN UND HINWEISBUTTONS

WARENGRUPPEN

WG

Die in diesem Katalog dargestellten Produkte sind in verschiedene Warengruppen (WG) eingeteilt. Auf den einzelnen Seiten weist der WG-Button auf die jeweilige Warengruppe hin.

STB	Stutzenblech
KR	Keramik & Revisionstüren
KMO	Kaminofen Zubehör

Achtung: Die einzelnen Warengruppen können unterschiedliche Rabatte aufweisen!

LG	Lüftungsgitter	KE	Kamineinsätze
KB	Kubus / Holzregal	FS	Funkenschutzplatten
EL	Elektronik		
PC	Pizza Casa		

HINWEISBUTTONS

In diesem Katalog unterstützen wir Sie mit zahlreichen Hinweisbuttons bzw. geben Ihnen wertvolle Tipps und Anmerkungen zu den einzelnen Produkten.

**ZEITSPAR-
PRODUKT**

Schnellere Montage durch CB Zeitsparprodukte.

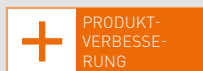
**PRODUKT-
VERBESSE-
RUNG**

Dieses Produkt wurde in Funktion und/oder Design verbessert.

CB EMPFIEHLT

Dieses Produkt ist aus unserer Sicht besonders empfehlenswert.

TIPP

Tipps bezüglich der Anwendung und des Einbaus des Produktes.

ACHTUNG

Unbedingt zu beachten.

HINWEIS

Darauf sollten Sie bei diesem Produkt achten.



Neu im Programm oder noch nicht sehr bekannt.



Erweiterung des Produktsortiments durch eine neue Größe.



Produkt bietet viel Luftraum/Querschnitt.



Hier wird auf andere Produkte im Katalog verwiesen, welche gut zu diesem Produkt passen, häufig zusammen mit diesem Produkt eingebaut werden oder eine gute Ergänzung dazu darstellen.

ALLGEMEINE INFORMATIONEN

LAGERWARE

Alle in diesem Katalog aufgeführten Produkte befinden sich in der Regel im CB-tec Lager in Ungerhausen und sind somit kurzfristig verfügbar.

LIEFERZEIT

Wir haben ca. 95% aller Artikel auf Lager und garantieren eine schnelle Lieferzeit.

GROSSHANDEL

CB empfiehlt den Bezug der Waren über den Großhandel.

PALETTE CAD

Alle CB Produkte sind im Planungsprogramm „Palette“ hinterlegt.



ZUSATZRABATTE AUSSTELLUNG / EIGENBEDARF

Gerne unterstützen wir unsere Kunden zusammen mit dem Großhandel mit großzügigen Zusatzrabatten für die Ausstellung und für den Eigenbedarf. Die jeweiligen Zusatzrabatte können von Warengruppe zu Warengruppe variieren.

PROSPEKTE / FLYER

Die CB-tec Preisliste Ofenzubehör stellt einen Komplettüberblick über das CB-tec Produktsortiment dar.

PRÄSENTATIONSSYSTEME

Damit Sie Ihren Kunden das Design bzw. die Funktion der Produkte besser darstellen können, bieten wir Ihnen Produkt-Präsentationssysteme für Ihre Ausstellung an. Dies sind z.B. Systeme für LED, Doppelklappe, Aluflexrohre, Klappengriffe etc. Die detaillierte Aufstellung darüber finden Sie auf Seite 107.

FEUERSTÄTTEN | NATURSTEIN | KERAMIK

Die hier aufgeführten Produkte beziehen sich hauptsächlich auf den Bereich Ofenzubehör. Alle Leistungen und Produkte der Bereiche Feuerstätten, Naturstein und Keramik sind in diesem Katalog lediglich kurz zusammengefasst. Alle Details dazu finden Sie im „CB Manufaktur Katalog“ und im Internet unter www.cb-tec.de.

ANTEILIGE FRACHTKOSTEN

- Bei Bestellungen betragen die anteiligen Frachtkosten 14,90 € (gilt nicht für Putz / Haftmörtel / Kubus / Holzregale / keramische Luftleisten).
- Die Frachtkosten für die Kamineinsätze betragen 78,00 € (118,00 € im Ausland). Die anteiligen Frachtkosten für jedes weitere Gerät betragen 28,00 €.
- Bei Bestellungen, in welchen Putz, Haftmörtel, Kubus, Holzregale und keramische Luftleisten ganz oder teilweise beinhaltet sind, betragen die anteiligen Frachtkosten 78,00 €.
- Bei Bestellungen außerhalb von Deutschland betragen pro Paket die anteiligen Frachtkosten 19,40 €.
- Die Pauschale für die Einfuhrzollabfertigung bei einem Warenwert von unter 1.000,00 € betragen 40,00 €.
- Die Pauschale für die Einfuhrzollabfertigung + die Erstellung einer Ausfuhrklärung zwischen einem Warenwert von 1.000,00 € - 6.000,00 € betragen 68,00 €.
- Die Pauschale für die Einfuhrzollabfertigung + die Erstellung der EUR1 bei einem Warenwert von über 6.000,00 € betragen 80,00 €.



HINWEIS

Weiterführende Infos zu den CB Produkten mit Naturstein und Keramik finden Sie ab Seite 108.



HINWEIS

Bei den Preisangaben handelt es sich um Listenpreise abzgl. Rabatt. Alle Preise in Euro zzgl. gesetzl. MwSt.

Kamineinsätze

Lüftungsgitter

Lüftungs-Öffnungen

Keramische Luftleisten

Zubehör Kachelofenbau

Putz / Haftmörtel

Flachkanal

Revisionstüren

Putzkapseln

Pizza Casa / Ofenanzünder

Luftklappengriffe

Luftklappen/Wellen

Klappensysteme

Aluflexrohre

Holzlager

Kubussystem

Funkenschutz

LED-Beleuchtung

Präsentationssysteme

Planungsservice

CB KAMINEINSÄTZE

ab S. 12



KERAMISCHE LUFTLEISTEN

ab S. 39

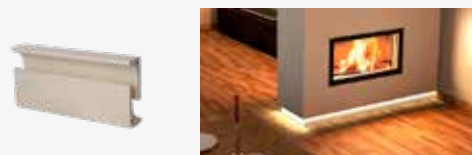

FLACHKANAL

ab S. 52



PIZZA CASA / OFENANZÜNDER

s. 63



KLAPPENSYSTEME

ab S. 72



HOLZLAGER

ab S. 92

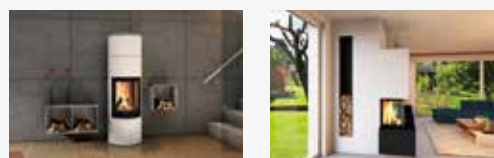

LÜFTUNGSGITTER

ab S. 22



LÜFTUNGS-ÖFFNUNGEN

ab S. 33



ZUBEHÖR KACHELOFENBAU

ab S. 45



PUTZ / HAFTMÖRTEL

ab S. 48



REVISIONSTÜREN

ab S. 58



PUTZKAPSELN

ab S. 60



LUFTKLAPPENGRIFFE

ab S. 64



LUFTKLAPPEN/WELLEN

ab S. 69



ALUFLEXROHRE

ab S. 78

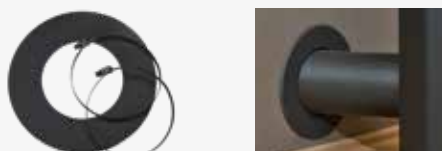

FUNKENSCHUTZ

ab S. 86



KUBUSSYSTEM

ab S. 94

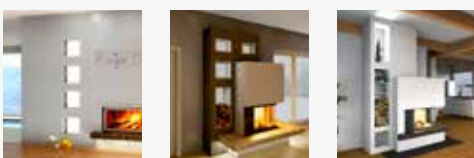

LED-BELEUCHTUNG

ab S. 100

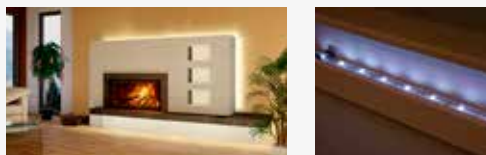

- ✓ Verwendung hochwertigster Bauteile
- ✓ Exzellente Verbrennungsqualität
- ✓ Starker Wirkungsgrad
- ✓ Geringe Staubemission
- ✓ Höchste Dichtigkeit
- ✓ Abgasstutzen Durchmesser 150 mm
- ✓ Geringe Einbautiefe
- ✓ Minimale Abstände zu brennbaren Bauteilen
- ✓ Lückenlose Qualitätskontrolle
- ✓ Einfache Montage und Bedienbarkeit

Zugelassen nach EU Norm EN 16510

Der CB Kamineinsatz P200h ist bereits nach der neuen und strengeren EU Norm EN 16510 geprüft und zugelassen. Somit ist sichergestellt, dass der Kamineinsatz den neuesten Anforderungen und Richtlinien für die Zukunft entspricht.

RLU zugelassen

Der CB Kamineinsatz P200h besitzt die RLU Zulassung. (Grenzwert für Erreichen der RLU-Zulassung max. Leckage 2 m³/Std. – CB Kamineinsatz im Durchschnitt 0,3 m³/Std.)

Zulassung für Montage an hochwärmedämmten Wänden

Der CB Kamineinsatz P200h besitzt die Zulassung für die Montage an hochwärmedämmten Wänden. Somit **entfällt** die Notwendigkeit zur Erstellung einer **aktiven Hinterlüftung** (60 mm Isolierung z. B. Silca KM250 und 40 mm Luftspalt = insgesamt 100 mm, Rückseite Kamineinsatz bis Anbauwand).

Planungs- und Montagesicherheit für den Ofenbauer

Bei der Ofenplanung und Montage braucht der Ofenbauer nicht die Beschaffenheit der Wand zu berücksichtigen, weil der CB P200h für jede Wand (hochwärmedämmt, zu schützend, nicht brennbar) die Zulassung für die selben Abstände (10 cm) hat.

(60 mm Isolierung und 40 mm Luftspalt = insgesamt 100 mm, Rückseite Kamineinsatz bis Anbauwand).



Einfach einfach:

Egal welche Wandbeschaffenheit - der Abstand beträgt immer 10 cm.

Vier Varianten - ein starker Preis

5.490 €

Der CB Kamineinsatz P200h ist in insgesamt vier Tragrahmen-Varianten erhältlich. Für einfachste Kalkulation besitzen alle Kombinations-Varianten den selben Listenpreis.

DIE BASISVARIANTEN – P200h

Qualität ohne Kompromisse

Alle CB Kamineinsätze der beiden Basisversionen (P200h TU und P200h TG) werden bereits mit einem vormontierten und ausgerichteten Statik-Tragrahmen mit einer Tiefe von 9,8 cm ausgeliefert. Hierbei kann zwischen der geraden und der umgekannten Form des Tragrahmens gewählt werden. Der untere waagerechte Bereich des Tragrahmens (=Blende unten) ist nicht im Lieferumfang der Basisversion enthalten.

Es kann zwischen insgesamt drei verschiedenen „Blenden unten“, die mit wenigen Handgriffen an die Basisversionen montiert werden können, ausgewählt werden:

„Blende unten“, „gerade“ oder „umgekannt“ in der gleichen Tiefe wie der Statik-Tragrahmen für 8-seitige Variante oder eine schmale „Blenden unten“ unter der Türe für 5-seitige Variante.

Für höchste Flexibilität können die Basisversionen mit allen „Blenden unten“ kombiniert werden.

Der Kamineinsatz CB P200h muss immer aus dem Basismodul und einer „Blende unten“ bestehen.

Basismodul P200h TG
Statik-Tragrahmen gerade
(ohne Blende unten)



Basismodul P200h TU
Statik-Tragrahmen umgekannt
(ohne Blende unten)



+



„Blende unten“
gerade / breit



„Blende unten“
umgekannt / breit



„Blende unten“
gerade / schmal

Für höchste Flexibilität können die Basisversionen mit allen „Blenden unten“ kombiniert werden.

CB KAMINEINSATZ – P200h

WG: KE

Qualität ohne Kompromisse

CB Kamineinsatz Varianten TG
Statik-Tragrahmen gerade

CB Kamineinsatz P200h TG
8-seitiger gerader Blendrahmen
(Blende unten gerade / breit)



CB Kamineinsatz P200h TG
5-seitiger gerader Blendrahmen
(Blende unten gerade / schmal)



TG = Tragrahmen gerade

TU = Tragrahmen umgekantet

Basismodul P200h TU
Statik-Tragrahmen umgekantet

CB Kamineinsatz P200h TU
8-seitiger umgekanteter Blendrahmen
(Blende unten umgekantet / breit)



CB Kamineinsatz P200h TU
5-seitiger umgekanteter Blendrahmen
(Blende unten gerade / schmal)



Vier Varianten - ein starker Preis

5.490 €

Der CB Kamineinsatz P200h ist in insgesamt vier Tragrahmen-Varianten erhältlich. Für einfachste Kalkulation besitzen alle Kombinations-Varianten den selben Listenpreis.

DIE BASISVARIANTEN – P200h

Qualität ohne Kompromisse

Basismodule

CB Basis-Kamineinsatz

P200 h TG - Tragrahmen gerade	5.290,-
P200 h TU - Tragrahmen umgekantet	5.290,-

CB P200h Blende unten

gerade / breit	200,-
umgekantet / breit	200,-
gerade / schmal	200,-

Der Kamineinsatz CB P200h muss immer aus dem Basismodul und einer „Blende unten“ bestehen.

Fertige Kombinations-Varianten

CB Kamineinsatz P200h TG = Tragrahmen gerade

8-seitiger gerader Blendrahmen (Blende unten gerade / breit)	5.490,-
5-seitiger gerader Blendrahmen (Blende unten gerade / schmal)	5.490,-

CB Kamineinsatz P200h TU = Tragrahmen umgekantet

8-seitiger umgekanteter Blendrahmen (Blende unten umgekantet / breit)	5.490,-
5-seitiger umgekanteter Blendrahmen (Blende unten gerade / schmal)	5.490,-

Zubehör

CB Kamineinsatz P200h

Ausmauerung schwarz	190,-
Abbrandsteuerung	1.190,-

CB Heiztechnik Service

Für einen flächendeckenden und leistungsstarken Kundendienst stehen eigene CB Service-Techniker in Deutschland, Österreich und der Schweiz zur Verfügung.



Bezugsmöglichkeiten CB P200h Kamineinsätze

Die CB Kamineinsätze sind für alle interessierten Kunden sowohl bei CB als auch bei ausgewählten Großhandels-Partnern erhältlich.

*Die dargestellten Preise sind Listenpreise zzgl. MwSt.

Abgasstutzen Durchmesser 150 mm

Der CB Kamineinsatz P200h wurde mit einem Abgasstutzen Durchmesser 150 mm geprüft und kann somit problemlos an Schornsteine mit geringem Durchmesser angeschlossen werden.

Türgewicht problemlos nachjustierbar

Das Gegengewicht der CB P200h Heitzüre kann mit wenigen Handgriffen durch das Lüftungsgitter von selbstschließend auf nicht selbstschließend umgerüstet werden.

Einstellbare Zugstange**Massiver einstellbarer Statik-Tragrahmen**

Der Tragrahmen ist in gerader oder umgekanter Ausführung erhältlich - bereits vormontiert und ausgerichtet.

Massiver hochwertiger Gussrost**Blende unten**

Es kann zwischen drei verschiedenen „Blenden unten“ ausgewählt werden.

Flexibler Anschluss der Verbrennungsluft mit geringem Durchmesser

Die raumluftunabhängige Frischluftzufuhr $\varnothing 125$ mm kann von links, rechts, hinten oder unten sehr flexibel angeschlossen werden.



Abbildung zeigt CB P200h - 8-seitiger massiver Blendrahmen

Rückseitiges 3-Kammer Strahlungs- und Hinterlüftungssystem

Das rückseitige 3-Kammer Strahlungs- und Hinterlüftungssystem sorgt durch die einmalige Sandwich-Bauweise mit Luftleitblechen für optimale Hinterlüftung des Kamineinsatzes und ermöglicht dadurch die Zulassung für die Montage an hochwärmedämmten Wänden mit geringem Abstand (60 mm Isolierung und 40 mm Luftspalt).

Einfache Türdemontage

Die komplette Türkonstruktion kann innerhalb von wenigen Minuten im Ganzen entfernt und ggf. ausgetauscht werden. Die Kamineinsatztüre kann komplett mit dem einfachen Lösen der Befestigungsschrauben demontiert werden, ohne das Gegengewicht aushängen zu müssen. Die Seitenscheiben lassen sich mit dem Lösen einer Sicherungsschraube leicht demontieren. Dichtungen austauschen wird extrem einfach.

Glaskeramik Scheibe

Hochwertige, beidseitig bombierte, Neoceram-Glaskeramik-Scheibe in der Front, um beim Schließen der Seitenscheiben höchste Dichtigkeit zu gewährleisten. Beide Seitenscheiben aus Neoceram sind an den Rändern gebohrt und liegen dadurch stabil und verzugssicher im Rahmen.

Hochwertige Thermotte-Ausmauerung

Die hochwertige Thermotte-Ausmauerung des CB P200h Kamineinsatzes ist entweder in weißer oder schwarzer (optional) Ausführung erhältlich.

Culimeta Türdichtung mit Verschleißanzeige

Die neu entwickelte Culimeta Dichtung zwischen Tür und Brennkammer weist einen roten Kern auf, mit dem der Kunde den Verschleiß erkennen kann.

Filigraner Türrahmen und geradliniges Druckdesign der Sichtscheibe

Massive Fußteller

Vier massive M16 Fußteller lassen eine Höhenverstellung von über 200 mm zu und können durch je drei Bohrungen in den Auflagetellern zusätzlich mit dem Boden verdübelt werden.

CB KAMINEINSATZ – P200h

Qualität ohne Kompromisse

WG: KE



Abbildung zeigt CB P200h - 8-seitiger massiver Blendrahmen

DIE BASISVARIANTEN – P200h

Qualität ohne Kompromisse

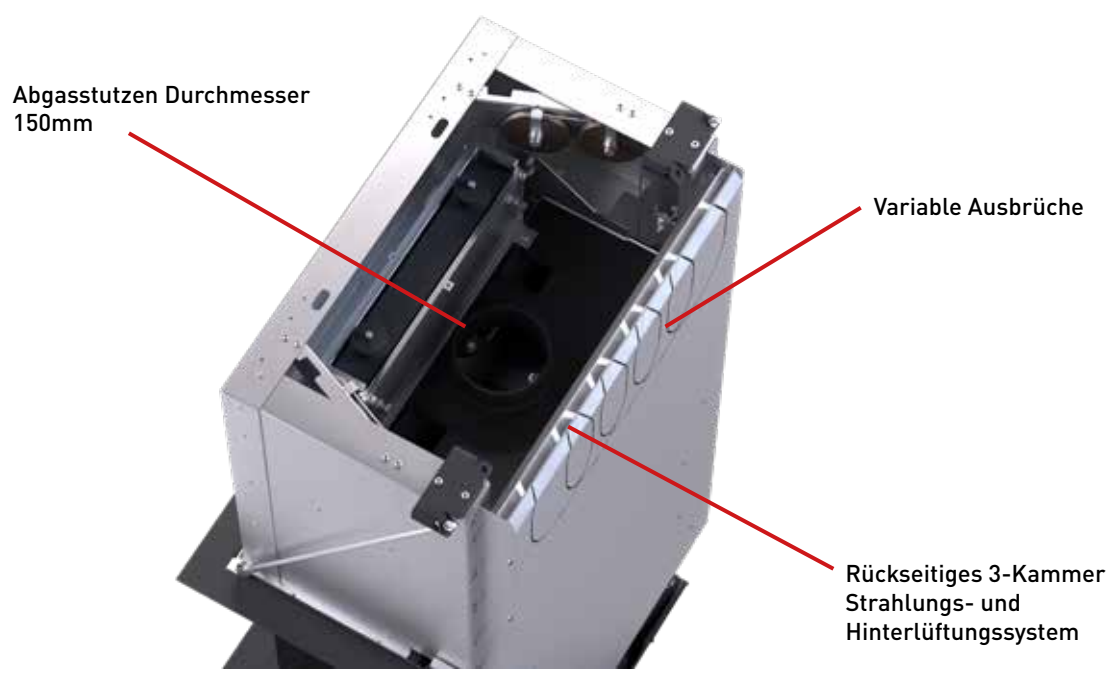
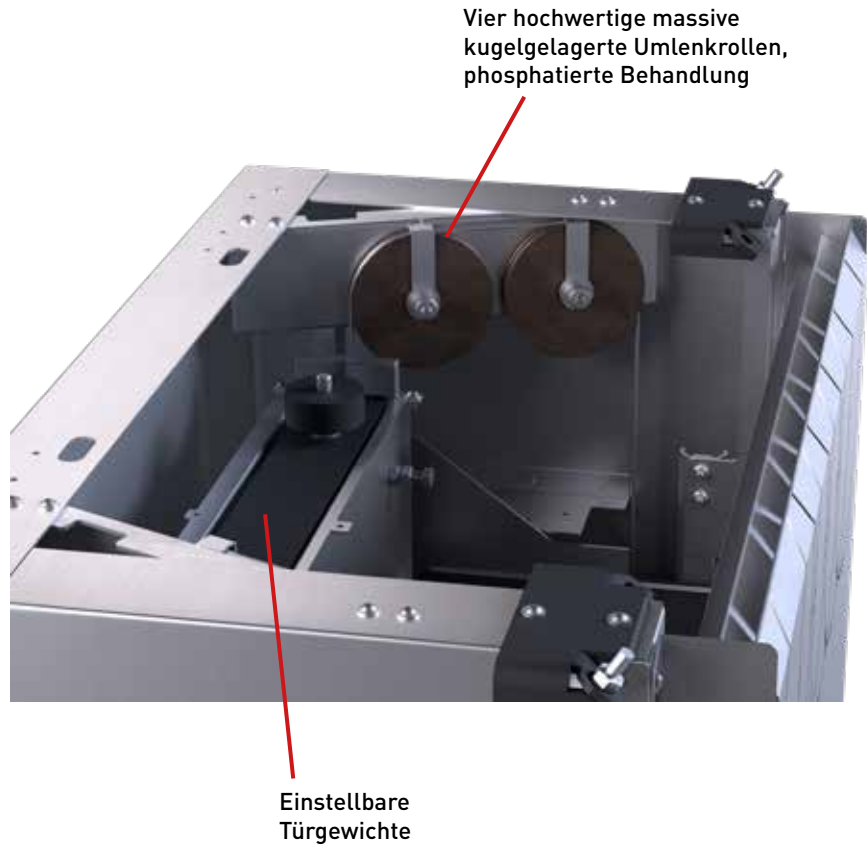
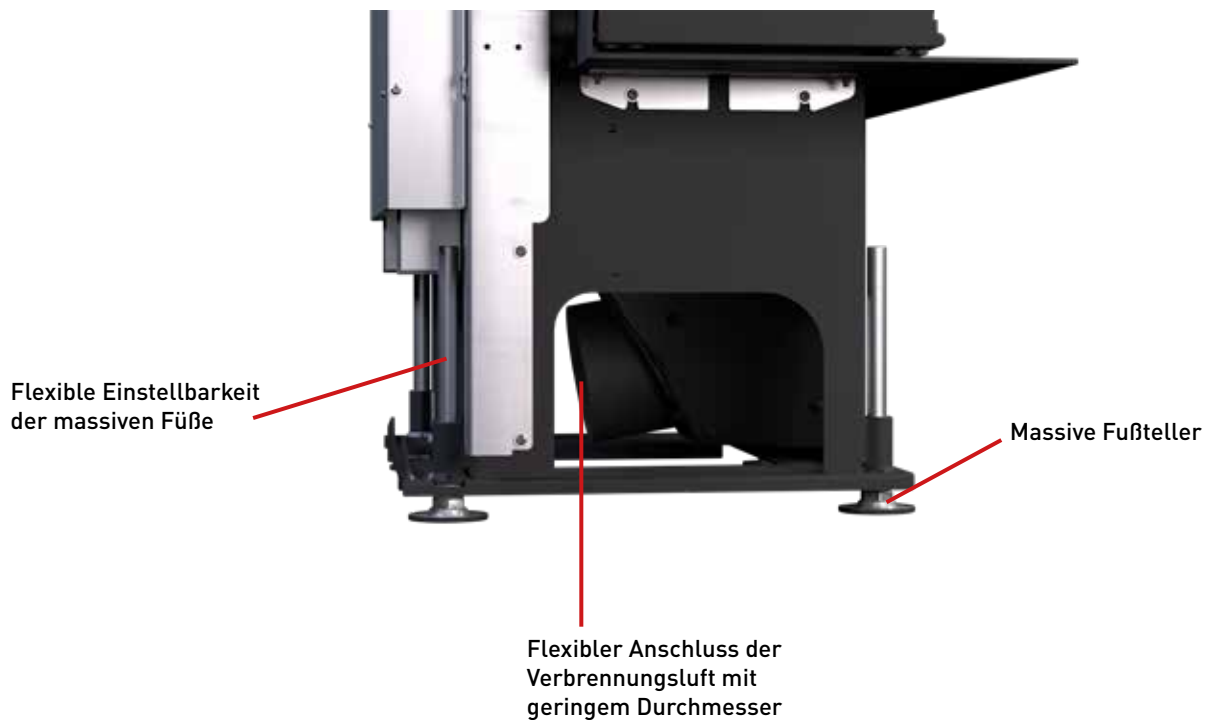
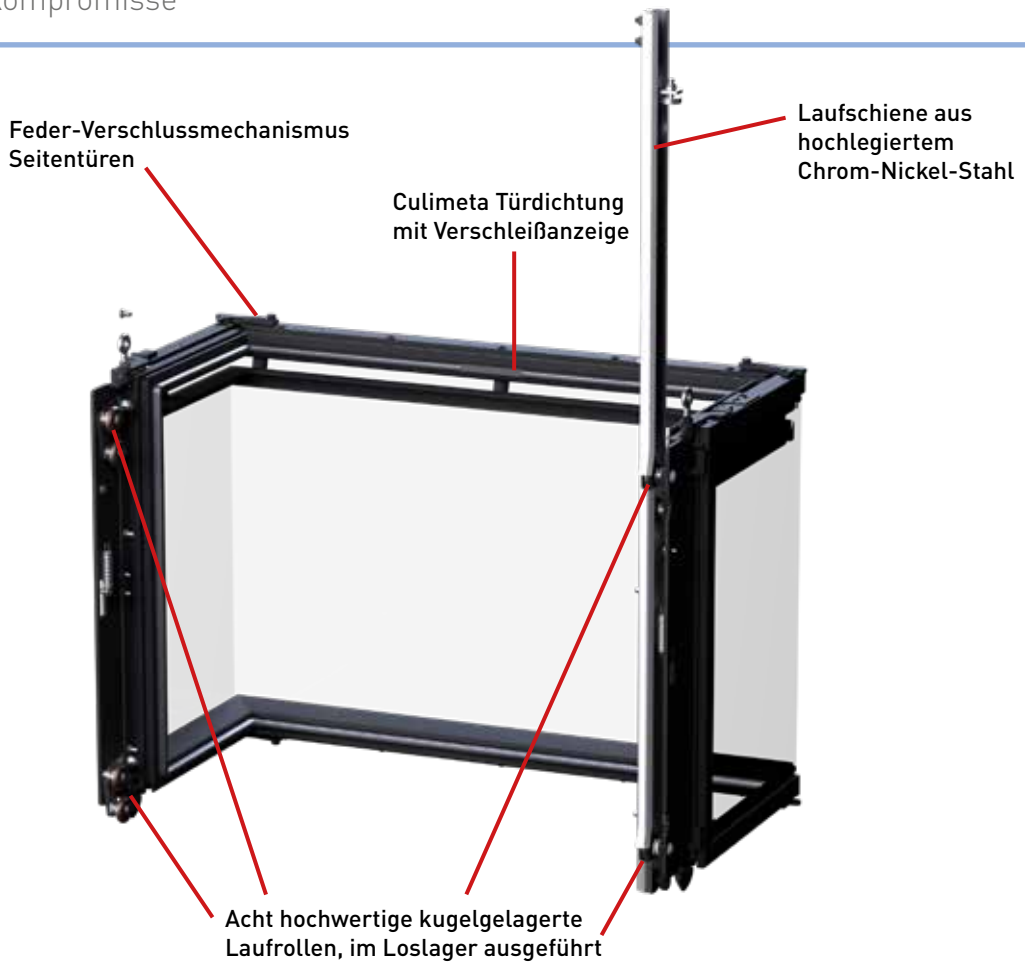

CB KAMINEINSATZ – P200h

WG: KE

Qualität ohne Kompromisse

Leistungsdaten	P200h
NW-Leistung, kW	8,5
Wirkungsgrad, %	77,0
Abgasmassenstrom bei NW, g/s	10,89
Abgastemp. Abgasstutzen, °C	287
Mindestförderdruck bei NW, Pa	12
Energieeffizienzklasse	A
Verbrennungsluftbedarf, m ³ /h	30,5
Max. Holzauflagemenge kg/h	3,0

Rauchrohr

Durchmesser ø in mm	150
Höhe in cm (Abgang hinten)	133

Verbrennungsluftstutzen (hinten und unten möglich¹)

Durchmesser ø in mm	125
---------------------	-----

¹Die raumluftunabhängige Frischluftzufuhr ø125 mm kann von links, rechts, hinten oder unten flexibel angeschlossen werden.

Maße Gewicht	P200h
Gesamthöhe in cm	142,00
Gesamtbreite in cm	85,00
Gesamttiefe in cm	52,50
Gewicht in kg (ca.)	240
Max. Scheitholzlänge in cm	33
Scheibenmaße in cm (B x T x H)	65,9 x 27,3 x 45,4

Prüfungen | Zulassungen

DIN EN 16510	✓
DIBt	✓
RLU	✓
1. BlmSchV. 2. BlmSchV.	✓ ✓
Italien	****
Dänemark	✓

Strahlungsbereich des Sichtfensters				
vorne (mm)		1000		
seitlich (mm)		600		
Mindestquerschnitt				
für Umluft (cm ²)		750		
für Zuluft (cm ²)		816		
		Nicht zu schützend	zu schützend	hochwärmedämmt ¹ < 0,4 W/m ² ·K (U-Wert)
A	Abstand Heizkammer (mm)	40	40	40
Geltungsbereich: Deutschland + EU-Länder				
B	Wärmedämmung hinten ¹ (mm)	60	60	60
C	Wärmedämmung seitlich ¹ (mm)	-	-	-
-	Wärmedämmung Aufstellboden ¹ (mm)	0	0	0
-	Wärmedämmung Decke ¹ (mm)	-	-	-

¹Gilt nur für Bauteile mit einem U-Wert (Wärmedurchgangskoeffizient) $\geq 0,4 \text{ W/(m}^2\cdot\text{K)}$. Bei einem U-Wert $< 0,4 \text{ W/(m}^2\cdot\text{K)}$ sind die länderspezifischen Anforderungen zu beachten.

²SILCA 250KM, Zulassung Nr.: Z-43.14-117 oder gleichwertiges Material (als Ersatz für Vormauerung + Referenzdämmstoff)

Produktdatenblätter gemäß Verordnung EU 2015/1186 & Energielabel

Name oder Warenzeichen Lieferant:	CB-tec GmbH
Modell des Lieferanten:	P200h
Energieeffizienzklasse des Modells:	A
Direkte Wärmeleistung [kW]	8,5
Energieeffizienzindex EEI:	102,7
Brennstoff-Energieeffizienz bei Nennwärmeleistung:	77,0
Besondere Vorkehrungen (bei Aufbau, Wartung):	s. Anleitung

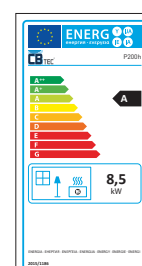

DIE BASISVARIANTEN – P200h

Qualität ohne Kompromisse

CB P200h - 5-seitiger Blendrahmen

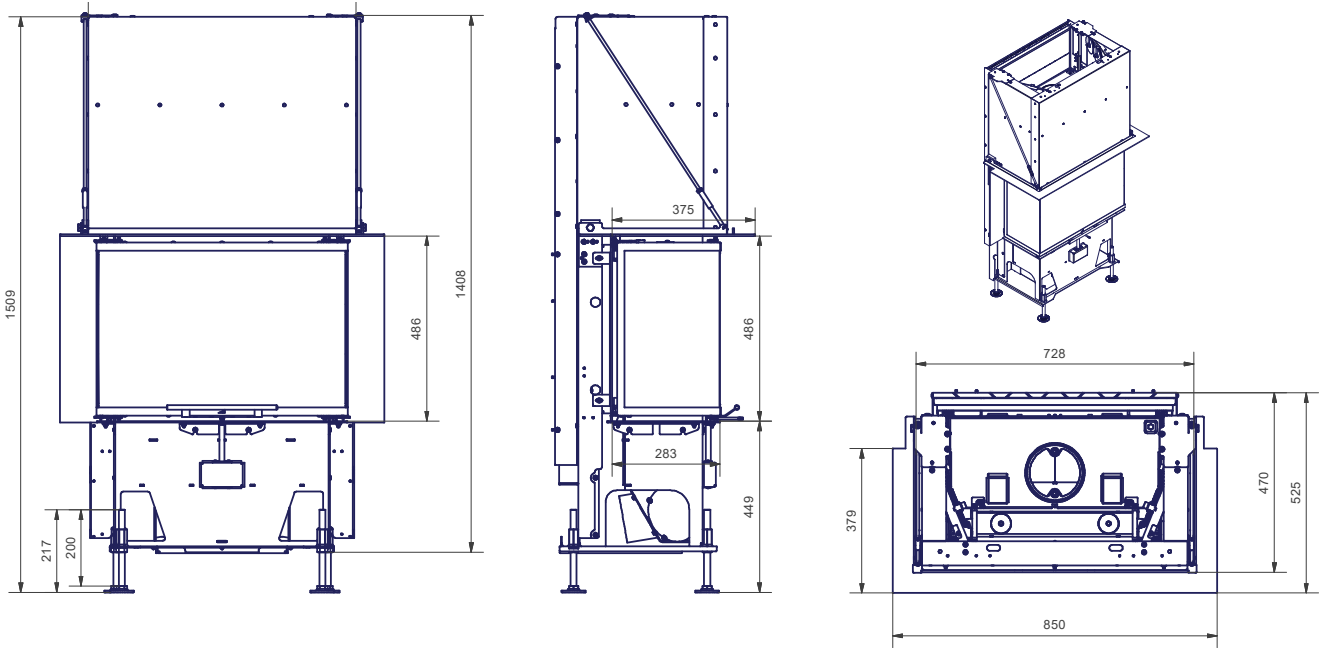

CB P200h - 8-seitiger Blendrahmen

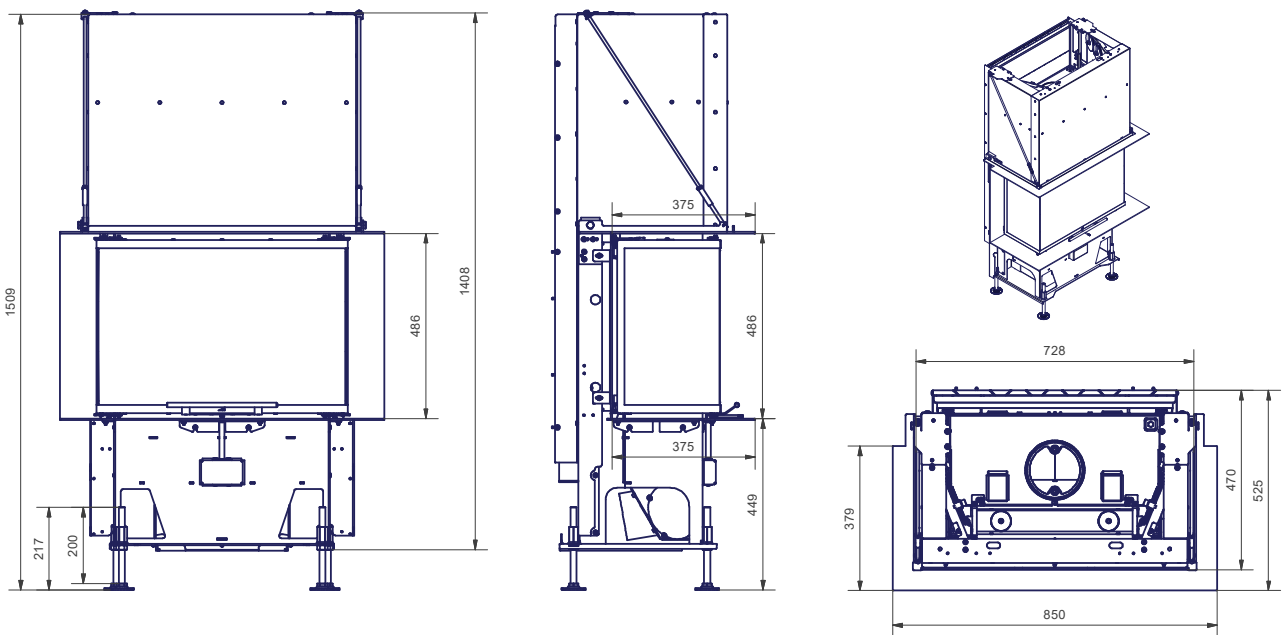

CB LÜFTUNGSGITTER – STANDARD

WG: LG

Ausführung: weiß, schwarz

LÜFTUNGSGITTER

- Temperaturbeständige, pulverbeschichtete Oberfläche
- Doppelte Lamellenführung
- Stabiler verwindungssteifer Einbaurahmen
- Massiver Stellgriff & zeitloses modernes Design

CB WARMLUFTGITTER – Standard Aufputz – weiß | schwarz

				weiß		schwarz	
	Deckblech Außenmaß cm	Freier Querschnitt cm ²	Einbaumaß cm	Artikelnummer	Listenpreis EUR	Artikelnummer	Listenpreis EUR
Standard	20x15	125	19,5x14,5	wg2015w	66,80	wg2015s	62,30
	25x15	165	24,5x14,5	wg2515w	68,00	wg2515s	63,00
	35x15	245	34,5x14,5	wg3515w	72,70	wg3515s	71,70
	45x15	325	44,5x14,5	wg4515w	81,60	wg4515s	78,20
	20x20	180	19,5x19,5	wg2020w	72,40	wg2020s	71,30
	23x23	260	22,5x22,5	wg2323w	77,20	wg2323s	70,50
	35x23	430	34,5x22,5	wg3523w	89,30	wg3523s	81,10
	45x23	570	44,5x22,5	wg4523w	99,40	wg4523s	90,00
Extra groß	45x28	720	44,5x27,5	wg4528w	127,70	wg4528s	125,20
	45x45	1200	44,5x44,5	wg4545w	201,30	wg4545s	198,60
	55x23	720	54,5x22,5	wg5523w	130,00	wg5523s	124,40
Hochkant	55x28	910	54,5x27,5	wg5528w	149,60	wg5528s	144,10
	15x35	235	14,5x34,5	wghk1535w	114,80	wghk1535s	112,30
	15x45	315	14,5x44,5	wghk1545w	128,60	wghk1545s	125,70
	23x28	335	22,5x27,5	wghk2328w	114,50	wghk2328s	112,20
	23x35	420	22,5x34,5	wghk2335w	146,10	wghk2335s	143,00
	23x45	560	22,5x44,5	wghk2345w	162,40	wghk2345s	158,80
	23x68	860	22,5x67,5	wghk2368w	182,10	wghk2368s	177,90



XXL



CB KALTUFTGITTER – Standard Aufputz – weiß | schwarz

				weiß		schwarz	
	Deckblech Außenmaß cm	Freier Querschnitt cm ²	Einbaumaß cm	Artikelnummer	Listenpreis EUR	Artikelnummer	Listenpreis EUR
Standard	20x15	125	19,5x14,5	kg2015w	50,90	kg2015s	46,30
	25x15	165	24,5x14,5	kg2515w	51,50	kg2515s	47,10
	35x15	245	34,5x14,5	kg3515w	58,60	kg3515s	55,80
	45x15	325	44,5x14,5	kg4515w	63,20	kg4515s	62,30
	20x20	180	19,5x19,5	kg2020w	58,40	kg2020s	55,40
	23x23	260	22,5x22,5	kg2323w	56,80	kg2323s	55,10
	35x23	430	34,5x22,5	kg3523w	69,10	kg3523s	65,10
	45x23	570	44,5x22,5	kg4523w	78,40	kg4523s	74,20
Extra groß	45x28	720	44,5x27,5	kg4528w	114,40	kg4528s	112,00
	55x23	720	54,5x22,5	kg5523w	116,50	kg5523s	110,60
Hochkant	55x28	910	54,5x27,5	kg5528w	134,50	kg5528s	128,60
	15x35	235	14,5x34,5	kghk1535w	93,60	kghk1535s	91,70
	15x45	315	14,5x44,5	kghk1545w	106,50	kghk1545s	103,70
	23x35	420	22,5x34,5	kghk2335w	123,80	kghk2335s	119,50
	23x45	560	22,5x44,5	kghk2345w	137,50	kghk2345s	134,00



XXL



HINWEIS

Verbrennungsluftzufuhr extern beeinflusst die erforderliche Größe der Kaltluftgitter.

TIPP

Bei der Wahl der Gittergrößen unbedingt die Angaben des Einsatzherstellers bezüglich der erforderlichen Luftmengen beachten.

CB LÜFTUNGSGITTER – PUTZBÜNDIG

WG: LG

Ausführung: weiß

- Massiver verwindungssteifer Einbaurahmen
- Einbaurahmen hochwertig verarbeitet
- Hitzebeständige Pulverbeschichtung
- Stark beanspruchbare Putzkante des Einbaurahmens

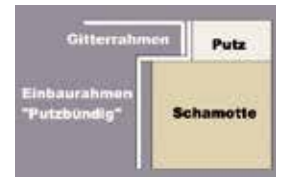

LÜFTUNGSGITTER

CB WARMLUFTGITTER – putzbündig – weiß					
	Artikelnummer	Deckblech Außenmaß cm	Freier Querschnitt cm ²	Einbaumaß cm	Listenpreis EUR
Standard	wgpb2015w	20 x 15	125	20,4 x 15,4	84,20
	wgpb2515w	25 x 15	165	25,4 x 15,4	85,50
	wgpb3515w	35 x 15	245	35,4 x 15,4	91,90
	wgpb4515w	45 x 15	325	45,4 x 15,4	100,60
	wgpb2020w	20 x 20	180	20,4 x 20,4	91,00
	wgpb2323w	23 x 23	260	23,4 x 23,4	97,30
	wgpb3523w	35 x 23	430	35,4 x 23,4	109,50
	wgpb4523w	45 x 23	570	45,4 x 23,4	121,10
Extra groß	wgpb4528w	45 x 28	720	45,4 x 28,4	165,60
	wgpb4545w	45 x 45	1200	45,4 x 45,4	247,70
	wgpb5523w	55 x 23	720	55,4 x 23,4	162,00
Hochkant	wgpb5528w	55 x 28	910	55,4 x 28,4	177,50
	wgpbhk1535w	15 x 35	235	15,4 x 35,4	134,90
	wgpbhk1545w	15 x 45	315	15,4 x 45,4	148,90
	wgpbhk2335w	23 x 35	420	23,4 x 35,4	168,20
	wgpbhk2345w	23 x 45	560	23,4 x 45,4	186,10
	wgpbhk2368w	23 x 68	860	23,4 x 68,4	204,50

XXL



CB KALTUFTGITTER – putzbündig – weiß					
	Artikelnummer	Deckblech Außenmaß cm	Freier Querschnitt cm ²	Einbaumaß cm	Listenpreis EUR
Standard	kgpb2015w	20 x 15	125	20,4 x 15,4	66,60
	kgpb2515w	25 x 15	165	25,4 x 15,4	67,10
	kgpb3515w	35 x 15	245	35,4 x 15,4	73,70
	kgpb4515w	45 x 15	325	45,4 x 15,4	79,50
	kgpb2020w	20 x 20	180	20,4 x 20,4	73,30
	kgpb2323w	23 x 23	260	23,4 x 23,4	73,90
	kgpb3523w	35 x 23	430	35,4 x 23,4	87,50
	kgpb4523w	45 x 23	570	45,4 x 23,4	97,90
Extra groß	kgpb4528w	45 x 28	720	45,4 x 28,4	144,70
	kgpb5523w	55 x 23	720	55,4 x 23,4	144,50
Hochkant	kgpb5528w	55 x 28	910	55,4 x 28,4	156,60
	kgpbhk1535w	15 x 35	235	15,4 x 35,4	110,30
	kgpbhk1545w	15 x 45	315	15,4 x 45,4	122,50
	kgpbhk2335w	23 x 35	420	23,4 x 35,4	140,50
	kgpbhk2345w	23 x 45	560	23,4 x 45,4	155,90

XXL



TIPP

Haltebratzen für besseren Halt etwas aufbiegen.

TIPP

Während der Montage darauf achten, dass der Rahmen nicht zusammengedrückt wird.

CB LÜFTUNGSGITTER – PUTZBÜNDIG

WG: LG

Ausführung: schwarz

LÜFTUNGSGITTER

- Massiver verwindungssteifer Einbaurahmen
- Einbaurahmen hochwertig verarbeitet
- Hitzebeständige Pulverbeschichtung
- Stark beanspruchbare Putzkante des Einbaurahmens



CB WARMLUFTGITTER – putzbündig – schwarz

	Artikelnummer	Deckblech Außenmaß cm	Freier Querschnitt cm²	Einbaumaß cm	Listenpreis EUR
Standard	wgpb2015s	20 x 15	125	20,4 x 15,4	82,70
	wgpb2515s	25 x 15	165	25,4 x 15,4	83,70
	wgpb3515s	35 x 15	245	35,4 x 15,4	89,80
	wgpb4515s	45 x 15	325	45,4 x 15,4	98,80
	wgpb2020s	20 x 20	180	20,4 x 20,4	89,20
	wgpb2323s	23 x 23	260	23,4 x 23,4	95,60
	wgpb3523s	35 x 23	430	35,4 x 23,4	107,50
	wgpb4523s	45 x 23	570	45,4 x 23,4	119,30
Extra groß	wgpb4528s	45 x 28	720	45,4 x 28,4	167,20
	wgpb5523s	55 x 23	720	55,4 x 23,4	160,30
Hochkant	wgpb5528s	55 x 28	910	55,4 x 28,4	175,60
	wgpbhk1535s	15 x 35	235	15,4 x 35,4	142,00
	wgpbhk1545s	15 x 45	325	15,4 x 45,4	158,00
	wgpbhk2335s	23 x 35	430	23,4 x 35,4	178,00
	wgpbhk2345s	23 x 45	560	23,4 x 45,4	196,90
	wgpbhk2368s	23 x 68	860	23,4 x 68,4	215,90

XXL



CB KALTUFTGITTER – putzbündig – schwarz

	Artikelnummer	Deckblech Außenmaß cm	Freier Querschnitt cm²	Einbaumaß	Listenpreis EUR
Standard	kgpb2015s	20 x 15	125	20,4 x 15,4	65,00
	kgpb2515s	25 x 15	165	25,4 x 15,4	65,40
	kgpb3515s	35 x 15	245	35,4 x 15,4	71,80
	kgpb4515s	45 x 15	325	45,4 x 15,4	77,90
	kgpb2020s	20 x 20	180	20,4 x 20,4	71,50
	kgpb2323s	23 x 23	260	23,4 x 23,4	72,10
	kgpb3523s	35 x 23	430	35,4 x 23,4	86,40
	kgpb4523s	45 x 23	570	45,4 x 23,4	96,20
	kgpb4528s	45 x 28	720	45,4 x 28,4	146,30
Extra groß	kgpb5523s	55 x 23	720	55,4 x 23,4	142,60
	kgpb5528s	55 x 28	910	55,4 x 28,4	154,80
Hochkant	kgpbhk1535s	15 x 35	235	15,4 x 35,4	117,20
	kgpbhk1545s	15 x 45	325	15,4 x 45,4	131,80
	kgpbhk2335s	23 x 35	430	23,4 x 35,4	150,80
	kgpbhk2345s	23 x 45	560	23,4 x 45,4	166,20

XXL



TIPP

Haltebratzen für besseren Halt etwas aufbiegen.



TIPP

Während der Montage darauf achten, dass der Rahmen nicht zusammengedrückt wird.

CB EINBAURAHMEN – PUTZBÜNDIG FÜR EDELSTAHLGITTER

WG: LG

Ausführung: weiß, schwarz

Der Trend im Ofenbau geht immer mehr zu modernen und geradlinigen Ofenanlagen. Bei solchen reduzierten Ofenformen kann selbst der nur wenige Millimeter überstehende Rahmen der Edelmetallgitter störend wirken. Aus diesem Grund können alle Edelmetallgitter der Serien „exklusiv“ matt und glänzend mit einem putzbündigen Rahmen kombiniert werden. Für dunkle Ofenhüllen kann der schwarze, für weiße verputzte Ofenhüllen der weiße putzbündige Einbaurahmen verwendet werden.

CB EINBAURAHMEN – putzbündig – weiß

Artikelnummer	Deckblech Außenmaß cm	Einbaumaß cm	Listenpreis EUR
ebrpb2015w	20 x 15	20,4 x 15,4	31,90
ebrpb2515w	25 x 15	25,4 x 15,4	34,60
ebrpb3515w	35 x 15	35,4 x 15,4	38,30
ebrpb4515w	45 x 15	45,4 x 15,4	41,10
ebrpb2020w	20 x 20	20,4 x 20,4	34,50
ebrpb2323w	23 x 23	23,4 x 23,4	38,50
ebrpb2368w	23 x 68	23,4 x 68,4	63,40
ebrpb3523w	35 x 23	35,4 x 23,4	41,10
ebrpb4523w	45 x 23	45,4 x 23,4	43,40
ebrpb4528w	45 x 28	45,4 x 28,4	59,90
ebrpb5523w	55 x 23	55,4 x 23,4	57,40
ebrpb5528w	55 x 28	55,4 x 28,4	58,20

weiß



CB EINBAURAHMEN – putzbündig – schwarz

Artikelnummer	Deckblech Außenmaß cm	Einbaumaß cm	Listenpreis EUR
ebrpb2015s	20 x 15	20,4 x 15,4	31,90
ebrpb2515s	25 x 15	25,4 x 15,4	34,60
ebrpb3515s	35 x 15	35,4 x 15,4	38,30
ebrpb4515s	45 x 15	45,4 x 15,4	41,10
ebrpb2020s	20 x 20	20,4 x 20,4	34,50
ebrpb2323s	23 x 23	23,4 x 23,4	38,50
ebrpb2368s	23 x 68	23,4 x 68,4	63,40
ebrpb3523s	35 x 23	35,4 x 23,4	41,10
ebrpb4523s	45 x 23	45,4 x 23,4	43,40
ebrpb4528s	45 x 28	45,4 x 28,4	59,90
ebrpb5523s	55 x 23	55,4 x 23,4	57,40
ebrpb5528s	55 x 28	55,4 x 28,4	58,20

schwarz



+



=



ACHTUNG Keine Kombination mit CB Lüftungsgitter „Edelstahl modern“ möglich.

TIPP Während der Montage darauf achten, dass der Rahmen nicht zusammengedrückt wird.

DAZU PASST CB Lüftungsgitter Edelstahl exklusiv matt/glänzend
Siehe Seite 26

CB EDELSTAHLGITTER – EXKLUSIV

WG: LG

Ausführung: Edelstahl

LÜFTUNGSGITTER

Hochwertige Edelstahlgitter in geschliffener und glänzender Ausführung. Durch ein sehr aufwendiges Polier- bzw. Bürstenverfahren erhalten die Edelstahlgitter in vielen Arbeitsschritten ihre finale Oberfläche. Alle Hauptbestandteile (Lüftungsgitterrahmen, Lamellen, Stellgriff) aus hochwertigem Edelstahl. Selbst die „Bratzen“ sind aus hochwertigem Edelstahl gefertigt.



CB WARMLUFTGITTER – Edelstahl exklusiv

	Artikelnummer	Deckblech Außenmaß cm	Freier Querschnitt cm ²	Einbaumaß cm	Listenpreis EUR
Edelstahl matt	wg2015es	20 x 15	125	19,5 x 14,5	168,60
	wg2515es	25 x 15	165	24,5 x 14,5	174,60
	wg3515es	35 x 15	245	34,5 x 14,5	198,90
	wg4515es	45 x 15	325	44,5 x 14,5	208,10
	wg2020es	20 x 20	180	19,5 x 19,5	198,10
	wg2323es	23 x 23	260	22,5 x 22,5	203,40
	wg3523es	35 x 23	430	34,5 x 22,5	217,50
	wg4523es	45 x 23	570	44,5 x 22,5	241,60
	wg4545es	45 x 45	1200	44,5 x 44,5	496,00
Edelstahl Hochglanz	wg2015esg	20 x 15	125	19,5 x 14,5	203,70
	wg2515esg	25 x 15	165	24,5 x 14,5	215,00
	wg3515esg	35 x 15	245	34,5 x 14,5	232,50
	wg4515esg	45 x 15	325	44,5 x 14,5	234,70
	wg2020esg	20 x 20	180	19,5 x 19,5	226,90
	wg2323esg	23 x 23	260	22,5 x 22,5	236,80
	wg3523esg	35 x 23	430	34,5 x 22,5	247,10
	wg4523esg	45 x 23	570	44,5 x 22,5	267,30

XXL



- i **HINWEIS** Keine Gitter mit feststehenden Lamellen (Kaltluftgitter) erhältlich.
- i **HINWEIS** Edelstahlgitter glänzend vorsichtig einbauen. (Gefahr des Verkratzens!)
- 💡 **TIPP** Fixierung der Lamellen rückseitig durch Blechschrauben möglich = Kaltluftgitter
- DAZU PASST CB Putzbündige Einbaurahmen
Siehe Seite 25
- DAZU PASST CB Luftklappengriffe Edelstahl
Siehe Seite 64 ff.
- DAZU PASST CB Edelstahlblenden Luftleisten
Siehe Seite 37 ff.

CB EDELSTAHLGITTER – MODERN

WG: LG

Ausführung: Edelstahl

- Modernes Designgitter mit aufgesetzter geschliffener Edelstahlblende
- Inklusive Einbaurahmen aus verzinktem Stahlblech
- Warmluftgitter mit dahinter angeordneten verstellbaren Lamellen schwarz pulverbeschichtet
- Massiver Edelstahlstellgriff



LÜFTUNGSGITTER

CB WARMLUFTGITTER – Edelstahl modern

	Artikelnummer	Deckblech Außenmaß cm	Freier Querschnitt cm ²	Einbaumaß cm	Listenpreis EUR
Edelstahl matt	wg2515mesm	25 x 15	135	24,5 x 14,5	116,20
	wg3515mesm	35 x 15	205	34,5 x 14,5	138,80
	wg4515mesm	45 x 15	275	44,5 x 14,5	153,30
	wg2323mesm	23 x 23	220	22,5 x 22,5	139,20
	wg3523mesm	35 x 23	370	34,5 x 22,5	161,20
	wg4523mesm	45 x 23	495	44,5 x 22,5	174,70



CB KALTLUFTGITTER – Edelstahl modern

	Artikelnummer	Deckblech Außenmaß cm	Freier Querschnitt cm ²	Einbaumaß cm	Listenpreis EUR
Edelstahl matt	kg2515mesm	25 x 15	135	24,5 x 14,5	113,80
	kg3515mesm	35 x 15	205	34,5 x 14,5	136,80
	kg4515mesm	45 x 15	275	44,5 x 14,5	156,10
	kg2323mesm	23 x 23	220	22,5 x 22,5	137,20
	kg3523mesm	35 x 23	370	34,5 x 22,5	158,80
	kg4523mesm	45 x 23	495	44,5 x 22,5	172,10



ACHTUNG Nicht mit putzbündigem Einbaurahmen kombinierbar.

DAZU PASST CB Luftklappengriffe Edelstahl
Siehe Seite 64 ff.

DAZU PASST CB Edelstahlblenden Luftleisten
Siehe Seite 37 ff.

CB DESIGNGITTER D1-D3

WG: LG

Ausführung: weiß, Edelstahl

LÜFTUNGSGITTER

- Warmluftgitter mit Designblende
- Warmluftgitter mit verstellbaren Lamellen aus Stahlblech pulverbeschichtet
- Massiver Edelstahlstellgriff (nicht bei weiß)
- Inkl. Designblenden D1-D3 in Edelstahl oder weiß pulverbeschichtet

CB WARMLUFTGITTER – mit Designblende D1-D3

	Artikelnummer	Deckblech Außenmaß cm	Freier Querschnitt cm ²	Einbaumaß cm	Listenpreis EUR
weiß	wg4523d1ww	45 x 23	265	44,5 x 22,5	239,60
	wg4523d2ww	45 x 23	385	44,5 x 22,5	248,70
	wg4523d3ww	45 x 23	385	44,5 x 22,5	217,30
Edelstahl matt	wg4523d1esm	45 x 23	265	44,5 x 22,5	249,30
	wg4523d2esm	45 x 23	385	44,5 x 22,5	258,60
	wg4523d3esm	45 x 23	385	44,5 x 22,5	226,90

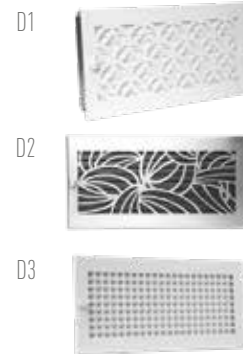

ACHTUNG Nicht mit putzbündigem Einbaurahmen kombinierbar. Nicht hochkant verfügbar.

CB DESIGNGITTER PB1

WG: LG

Ausführung: weiß, Edelstahl

Luftgitter blickdicht durch versetzt angeordnete Lüftungsplatten komplett mit Einbaurahmen aus verzinktem Stahlblech. Temperaturbeständige, pulverbeschichtete Oberfläche. Durch den geringen Querschnitt und die erhöhten Widerstände ist der Einbau nur in Kombination mit weiteren Gittern in einer Ofenanlage empfehlenswert. Luftgitter auch als Revisionsöffnung einsetzbar.

CB DESIGNGITTER PB1 – weiß, Edelstahl matt/schwarz

	Artikelnummer	Deckblech Außenmaß cm	Freier Querschnitt cm ²	Einbaumaß cm	Listenpreis EUR
weiß	wg4523pb1ww	45 x 23	240	44,5 x 22,5	151,50
Edelstahl	wg4523pb1ess	45 x 23	240	44,5 x 22,5	181,40



CB DESIGNLUFTLEISTEN

WG: LG

Ausführung: weiß, schwarz, Edelstahl

Luftleiste bestehend aus Einbaurahmen und herausnehmbarem Gitterteil mit quadratischen Auslässen. Geeignet zur waagrechten und senkrechten Montage in die Ofenanlage. Temperaturbeständige, einbrennlackierte Oberfläche.

CB DESIGNLUFTLEISTE

	Artikelnummer	Außenmaß cm	Freier Querschnitt cm ²	Einbaumaß cm	Listenpreis EUR
weiß	dzs55w	55 x 6,5	158	7,0 x 55,5	134,30
schwarz	dzs55s	55 x 6,5	158	7,0 x 55,5	134,30
weiß Edelstahl	dzs55es	55 x 6,5	158	7,0 x 55,5	169,80

Draufsicht Design-Luftleiste schmal – eingebaut in die Ofenanlage

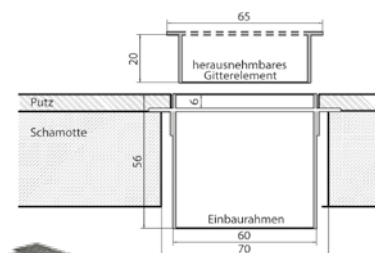

CB WANDDURCHFÜHRUNG – ROHRTÜRE FÜR KERNBOHRGERÄT

WG: KR

Ausführung: weiß, schwarz (Gitter) | verzinkt (Wanddurchführung)

- Sehr einfache und schnelle Montage – einfach ineinander schieben – fertig
- Verzinkte, leicht zu reinigende Oberfläche
- Nur ein Produkt für fast alle Wandstärken
- Strömungsrichtung der Luft berücksichtigt
- Deckgitter kann gedreht werden
- Querschnittsvergrößerung durch Installation von zwei nebeneinander liegenden Gittern
Türe kann für Querschnittsvergrößerung komplett geöffnet werden

Schnelle Montage –
perfektes Ergebnis!

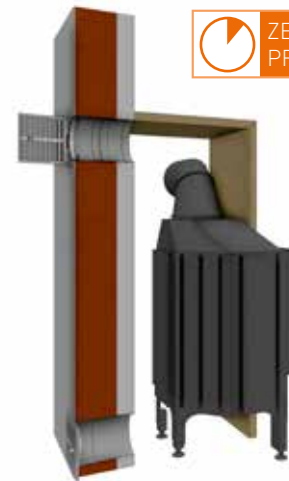

ZEITSPAR-
PRODUKT

LÜFTUNGSGITTER



CB ROHRTÜRE für Kernbohrgerät – rund

	Artikelnummer	Freier Querschnitt cm ²	Ausziehbar cm	Listenpreis EUR
weiß	rtwd2323w	240	17–31	166,00
schwarz	rtwd2323s	240	17–31	166,00

KERNBOHRUNG
Ø 20 cm erforderlich



TIPP

Zuerst die ausziehbaren Rohre einsetzen und nach Beendigung aller Arbeiten das Deckgitter aufsetzen.

CB UNIVERSALWANDDURCHFÜHRUNG

WG: KR

Ausführung: verzinkt

Die CB Universal Wanddurchführung besteht aus zwei Teilen – einem Innen- und einem Außenteil. Einfach die Wanddurchführung in den ausgestemmt Schacht einsetzen. Durch die genaue Passform der beiden Teile, kann die Wanddurchführung einfach ineinander geschoben werden und passt sich somit jeder Mauerstärke an. Es ist kein genaues Ausstemmen, Verputzen oder Ausfliesen der Wand mehr notwendig. Die Montagezeit wird extrem verkürzt. Die Wanddurchführung ersetzt den Lüftungsgitter-Einbaurahmen. Das Gitter einfach in die Wanddurchführung eindrücken. Die Wanddurchführung besteht aus verzinktem Stahl und kann bei Bedarf durch den Ofensetzer auf der Baustelle schwarz lackiert werden. Auch der Isolierungsbereich kann durch die Wanddurchführung überdeckt werden.

ZEITSPAR-
PRODUKT



CB UNIVERSAL WANDDURCHFÜHRUNG – eckig

	Artikelnummer	Gittergröße cm	Ausziehbar cm	Einbaumaße cm	Listenpreis EUR
verzinkt	uwd2323vz	23x23	21–36	21,5x21,5	65,00
	uwd3523vz	35x23	21–36	33,5x21,5	70,90
	uwd4523vz	45x23	21–36	43,5x21,5	75,20



TIPP

Verzinkte Wanddurchführung für weniger optische Auffälligkeit mit Senothermlack schwärzen.

DAZU

PASST

CB Stützenbleche
Siehe Seite 44

CB Aluflexrohre
Siehe Seite 78 ff.

CB ROHRTÜREN

WG: KR

Ausführung: weiß, schwarz, Edelstahl

LÜFTUNGSGITTER

Die CB Rohrtüren zeichnen sich durch das schlichte und zeitlose Design aus. Sie sind erhältlich in „2-kachliger Ausführung“ mit zwei Türen und in „1-kachliger Ausführung“ mit einer Tür. Die Materialausführungen sind weiß, schwarz, Edelstahl/weiß und Edelstahl/schwarz. Ganz besonders hervorzuheben ist der separate, sehr massiv gearbeitete Einbaurahmen, welcher während der Ofenmontage einzeln eingebaut wird. Die eigentliche Rohrtüre mit Rahmen wird dann erst nach Ofenfertigstellung eingebaut bzw. am Einbaurahmen verschraubt. Somit ist eine Verschmutzung bzw. Beschädigung der Rohrtüre während der Bauphase ausgeschlossen. Auch ein Abkleben ist dadurch nicht mehr notwendig. Komplettiert wird das Rohrtürenprogramm durch die passenden Abstellbleche (auch in Edelstahl erhältlich).



CB ROHRTÜREN

	Artikelnummer	Außenmaß cm	Freier Querschnitt* cm²	Einbaumaß cm	Farbe	Listenpreis EUR
einflüglig	rt2323etd1	23 x 23	400	22,5 x 21,7	Türe/Rahmen weiß	131,00
	rt2323etd2	23 x 23	400	22,5 x 21,7	Türe/Rahmen schwarz	121,00
	rt2323etd3	23 x 23	400	22,5 x 21,7	Türe Edelstahl/Rahmen weiß	229,90
	rt2323etd4	23 x 23	400	22,5 x 21,7	Türe Edelstahl/Rahmen schwarz	219,20
zweiflüglig	rt4523ztd1	46 x 23	800	44,6 x 21,7	Türe/Rahmen weiß	195,50
	rt4523ztd2	46 x 23	800	44,6 x 21,7	Türe/Rahmen schwarz	177,40
	rt4523ztd3	46 x 23	800	44,6 x 21,7	Türe Edelstahl/Rahmen weiß	328,10
	rt4523ztd4	46 x 23	800	44,6 x 21,7	Türe Edelstahl/Rahmen schwarz	317,40
Abstellblech	rt4523abw	45 x 23	-	-	weiß	40,70
	rt4523abs	45 x 23	-	-	schwarz	40,70
	rt4523abes	45 x 23	-	-	Edelstahl	69,50

*bei geöffneten Türen



Die eigentliche Rohrtüre (mit Rahmen) wird dann erst nach Ofenfertigstellung eingebaut bzw. am Einbaurahmen verschraubt. Somit ist eine Verschmutzung bzw. Beschädigung der Rohrtüre während der Bauphase ausgeschlossen. Auch ein Abkleben ist dadurch nicht mehr notwendig.



- HINWEIS** Angegebene Querschnitte bezogen auf geöffnete Türen.
- TIPP** Das eigentliche Lüftungsgitter kann durch die Einstellschrauben final ausgerichtet und justiert werden.
- TIPP** Rohrtüre erst nach Ofenfertigstellung in den Rahmen einbauen.

CB DECKENLUFTGITTER -BREITER EINBAURAHMEN-

WG: LG

Ausführung: weiß, schwarz

Gerade bei halbhohen modernen Ofenanlagen liegen Deckengitter stark im Trend. Die CB Deckengitter zeichnen sich hier durch den breiten Montagerahmen aus. Einfach die passende Aussparung in der Ofendecke vorsehen und das Gitter zum Schluss einlegen. Spannungsrisse, verursacht durch verschiedene Materialausdehnungen (Stahl-Putz, Stahl-Keramik, etc.) werden vermieden. Komplett mit verstellbarer Jalousie und Gitterrost.



LÜFTUNGSGITTER



CB DECKENGITTER – mit breitem Einbaurahmen

	Artikelnummer	Außenmaß cm	Freier Querschnitt cm²	Einbaumaß cm	Listenpreis EUR
weiß	dg3515w	39 x 19	245	36,5 x 16,5	134,30
	dg4515w	49 x 19	325	46,5 x 16,5	148,60
	dg2323w	27 x 27	260	24,5 x 24,5	134,90
	dg3523w	39 x 27	430	36,5 x 24,5	153,40
	dg4523w	49 x 27	570	46,5 x 24,5	168,00
schwarz	dg3515s	39 x 19	245	36,5 x 16,5	127,60
	dg4515s	49 x 19	325	46,5 x 16,5	144,10
	dg2323s	27 x 27	260	24,5 x 24,5	128,70
	dg3523s	39 x 27	430	36,5 x 24,5	146,30
	dg4523s	49 x 27	570	46,5 x 24,5	160,60
Extra groß	dg4545w	49 x 49	1200	46,5 x 46,5	278,00
	dg4545s	49 x 49	1200	46,5 x 46,5	274,60
	dg5523w	59 x 27	720	56,5 x 24,5	187,80
	dg5523s	59 x 27	720	56,5 x 24,5	186,40



XXL

HINWEIS Lüftungsgitter sollen immer geöffnet sein, um Schäden durch Hitzestau an der Ofenanlage zu vermeiden. Siehe Seite 22, Griffifixierung.

CB EMPFIEHLT **Revisions – Deckengitter 45 x 45**

- Ideal zur Revision von Wasserkomponenten
- Ideal zur Revision von Verrohrungen
- Großer freier Querschnitt (ca. 1.200 cm²)
- Massive Konstruktion
- Auch als Warmluftgitter erhältlich

TIPP Gitterteil mit Lamellenausrichtung der Wand abgewandt einsetzen.

CB DECKENLUFTGITTER – SCHMALER EINBAURAHMEN HÖHENVERSTELLBAR

WG: LG

Ausführung: weiß, schwarz

LÜFTUNGSGITTER

- Durch schmalen Einbaurahmen kann bündig mit der Oberfläche (Keramik, Stein etc.) gebaut werden
- Einbaurahmen höhenverstellbar
- 12 verschiedene Ausführungen inkl. Extra groß
- Bewährte CB Deckenluftgittertechnik

CB DECKENLUFTGITTER – mit höhenverstellbarem Einbaurahmen

	Artikelnummer	Außenmaß [B x H] cm	Freier Querschnitt cm ²	Ausschnitt für Naturstein/Keramik	Einbaumaß [B x H] cm	Listenpreis EUR
weiß	dgh2323w	23,8 x 23,8	260	24,2 x 24,2	25,2 x 24,6	129,80
	dgh3515w	35,8 x 15,8	245	36,2 x 16,2	37,2 x 16,6	129,10
	dgh3523w	35,8 x 23,8	430	36,2 x 24,2	37,2 x 24,6	147,80
	dgh4515w	45,8 x 15,8	325	46,2 x 16,2	47,2 x 16,6	143,10
	dgh4523w	45,8 x 23,8	570	46,2 x 24,2	47,2 x 24,6	161,50
	dgh5523w	55,8 x 23,8	720	56,2 x 24,2	57,2 x 24,6	170,10
schwarz	dgh2323s	23,8 x 23,8	260	24,2 x 24,2	25,2 x 24,6	123,80
	dgh3515s	35,8 x 15,8	245	36,2 x 16,2	37,2 x 16,6	123,10
	dgh3523s	35,8 x 23,8	430	36,2 x 24,2	37,2 x 24,6	140,80
	dgh4515s	45,8 x 15,8	325	46,2 x 16,2	47,2 x 16,6	138,80
	dgh4523s	45,8 x 23,8	570	46,2 x 24,2	47,2 x 24,6	154,70
	dgh5523s	55,8 x 23,8	720	56,2 x 24,2	57,2 x 24,6	164,00
Extra groß	dgh4545w	45,8 x 45,8	1200	46,2 x 46,2	47,2 x 46,6	267,40
	dgh4545s	45,8 x 45,8	1200	46,2 x 46,2	47,2 x 46,6	264,10

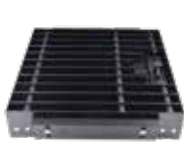

TIPP

Gitterteil mit Lamellenausrichtung der Wand abgewandt einsetzen.



CB EMPFIEHLT

Flächenbündiger Einbau möglich

CB DECKENGITTER – GRIFFFIXIERUNG

WG: LG

Ausführung: weiß, schwarz

Vom Ofenbetreiber versehentlich geschlossene Deckengitter können zu Schäden an der Ofenanlage führen. So kann starker Wärmestau zu Rissbildung an der Ofenhülle führen. Abhilfe schafft hier nun die eigens dafür entwickelte Deckengitter-Griffifixierung. Das schwere, aus einem massiven Metallstück heraus gefräste Metall-Passstück weist zwei Öffnungen auf, in welchen der Deckengitter-Griff fixiert werden kann. Somit können die Lamellen in einem Öffnungswinkel von 45 Grad und 90 Grad eingestellt werden.

CB DECKENGITTER-GRIFFFIXIERUNG

	Artikelnummer	Listenpreis
weiß	dggfw	28,00
schwarz	dggfs	28,00



TR_OL 2012



Liegen keine Herstellerangaben vor, so dürfen mind. 25% des erforderlichen freien Umluft- und Zuluft-Querschnitts nicht absperrbar sein.

CB LUFTLEISTEN GERADE – OHNE EINBAURAHMEN

WG: LG

Ausführung: weiß, schwarz

CB Luftleisten zum Einbau in moderne, geradlinige und deckenhohe Ofenanlagen. Gerade hier wirken Lamellen- oder Ziergitter im Frontbereich meist störend. Auch als Kaltluftgitter zum Einbau unter freitragenden Feuertischen geeignet. Temperaturbeständige, pulverbeschichtete Oberfläche. In Längen von 45–100 cm für fast alle gängigen Heizeinsätze verwendbar. Somit werden die Fluchten des Heizeinsatzes durch die Luftleiste wieder aufgenommen. Zwischenlängen oder größere Längen können durch Kombination einzelner Leisten erzielt werden. **Sonderanfertigungen möglich.**

LÜFTUNGSGITTER

CB LUFTLEISTEN – gerade ohne EBR - nicht verschließbar





	Einbaumaß (B x H x T) cm	Außenmaß (B x H x T) cm	Länge cm	Freier Querschnitt cm ²	weiß		schwarz	
					Artikel- nummer	Listenpreis EUR	Artikel- nummer	Listenpreis EUR
nicht verschließbar	30,3x6,3x12,3	32,0x8x12,3	30	165	ll30w	95,20	ll30s	94,00
	45,8x6,3x12,3	47,5x8x12,3	45	258	ll45w	116,50	ll45s	114,50
	60,9x6,3x12,3	62,6x8x12,3	60	352	ll60w	139,40	ll60s	137,70
	69,1x6,3x12,3	70,8x8x12,3	68	399	ll68w	147,40	ll68s	145,20
	76,8x6,3x12,3	78,6x8x12,3	76	445	ll76w	160,10	ll76s	157,30
	88,3x6,3x12,3	90,0x8x12,3	88	515	ll88w	185,00	ll88s	183,00
	100,9x6,3x12,3	102,6x8x12,3	100	590	ll100w	208,70	ll100s	206,50



CB LUFTLEISTEN – gerade ohne EBR - verschließbar

	Einbaumaß (B x H x T) cm	Außenmaß (B x H x T) cm	Länge cm	Freier Querschnitt cm ²	weiß		schwarz	
					Artikel- nummer	Listenpreis EUR	Artikel- nummer	Listenpreis EUR
verschließbar	30,3x6,3x12,3	32,0x8x12,3	30	165	llwv30w	110,60	llwv30s	108,70
	45,8x6,3x12,3	47,5x8x12,3	45	258	llwv45w	132,80	llwv45s	130,80
	60,9x6,3x12,3	62,6x8x12,3	60	352	llwv60w	156,40	llwv60s	154,50
	69,1x6,3x12,3	70,8x8x12,3	68	399	llwv68w	164,00	llwv68s	161,60
	76,8x6,3x12,3	78,6x8x12,3	76	445	llwv76w	183,40	llwv76s	180,10
	88,3x6,3x12,3	90,0x8x12,3	88	515	llwv88w	202,20	llwv88s	200,20
	100,9x6,3x12,3	102,6x8x12,3	100	590	llwv100w	232,20	llwv100s	229,80



	TIPP	Bei den verschließbaren Luftleisten kann die Öffnung für den Warmluftaustritt mittels Schiebepatte reguliert bzw. ganz verschlossen werden. Einfache Bedienung und Konstruktion.
	TIPP	CB Luftleisten sind auch in Sondermaßen erhältlich. Gerne berät Sie dazu Stefan Schneider unter +49 (0) 8393 9469 - 422.
	CB EMPFIEHLT	Luftleisten mit Einbaurahmen → Die eigentliche Luftleiste muss erst nach Ofenmontage eingesetzt werden → Keine Verschmutzung!
	ACHTUNG	Luftleisten dürfen nicht statisch belastet werden. (Metall dehnt sich aus!)
DAZU PASST	CB Revisionstüren Siehe Seite 58 ff.	CB Designblenden Siehe Seite 37
		CB Kubus zur Revision Siehe Seite 94 ff.

CB LUFTLEISTEN – MIT EINBAURAHMEN UND NETZ

WG: LG

Ausführung: weiß, schwarz

LÜFTUNGSGITTER

- Erst Ofen fertigstellen, streichen und dann die Luftleiste in den Einbaurahmen einschieben. Damit werden Beschädigungen an der Leiste bzw. am Lack, die während der Montage auftreten können, vermieden.
- Luftleiste kann zu Revisionszwecken aus dem Einbaurahmen gezogen werden, ohne den Putz zu beschädigen (Achtung: geringes Öffnungsmaß)
- Zusätzliche Öffnungen zur Revision an der Rückseite des Einbaurahmens können vom Handwerker mittels Flex/ Bleischere selber erstellt werden.
- Hitzebeständige Dichtung zwischen Luftleiste und Einbaurahmen – keine Fehlluft zwischen Luftleiste und Einbaurahmen. Der Verschmutzung der Wand wird entgegengewirkt.
- Der Einbaurahmen beinhaltet ein Sicherheitsnetz aus Metall, das sicherstellt, dass keine Gegenstände durch die Luftleiste in das Ofeninnere gelangen können (optional verwendbar).



CB LUFTLEISTEN – gerade mit EBR – nicht verschließbar

			weiß		schwarz	
	Einbaumaß (BxHxT) cm	Freier Querschnitt cm²	Artikelnummer	Listenpreis EUR	Artikelnummer	Listenpreis EUR
nicht verschließbar	31,6x7,6x12,5	165	llebr30w	141,10	llebr30s	139,40
	46,4x7,6x12,5	258	llebr45w	169,40	llebr45s	167,50
	61,8x7,6x12,5	352	llebr60w	202,70	llebr60s	201,00
	69,7x7,6x12,5	399	llebr68w	210,70	llebr68s	209,00
	78,0x7,6x12,5	445	llebr76w	227,50	llebr76s	225,50
	89,3x7,6x12,5	515	llebr88w	256,50	llebr88s	254,30
	101,2x7,6x12,5	590	llebr100w	286,60	llebr100s	284,70



CB LUFTLEISTEN – gerade mit EBR – verschließbar

			weiß		schwarz	
	Einbaumaß (BxHxT) cm	Freier Querschnitt cm²	Artikelnummer	Listenpreis EUR	Artikelnummer	Listenpreis EUR
verschließbar	31,6x7,6x12,5	165	llebrvw30w	147,20	llebrvw30s	145,40
	46,4x7,6x12,5	258	llebrvw45w	175,20	llebrvw45s	173,40
	61,8x7,6x12,5	352	llebrvw60w	207,30	llebrvw60s	205,30
	69,7x7,6x12,5	399	llebrvw68w	214,60	llebrvw68s	212,50
	78,0x7,6x12,5	445	llebrvw76w	229,40	llebrvw76s	227,50
	89,3x7,6x12,5	515	llebrvw88w	258,80	llebrvw88s	256,60
	101,2x7,6x12,5	590	llebrvw100w	293,20	llebrvw100s	291,30



TIPP Bei den verschließbaren Luftleisten kann die Öffnung für den Warmluftaustritt mittels Schiebepatte reguliert bzw. ganz verschlossen werden. Einfache Bedienung und Konstruktion.

HINWEIS Das Sicherheitsnetz in regelmäßigen Abständen vom Staub befreien, um die Luftzirkulation zu gewährleisten.

DAZU PASST CB Revisionsüren Siehe Seite 58 CB Designblenden Siehe Seite 37 CB Kubus zur Revision Siehe Seite 94 ff.

CB LUFTBOXEN

WG: LG

Ausführung: weiß, schwarz

Zum Einbau in moderne geradlinige Ofenanlagen. Gezielte Luftführung durch großen freien Querschnitt (169 cm²). Dezent und unauffällig oder als gewollter „Hingucker und Akzent“ in Kontrastfarbe. Zahlreiche Gestaltungsmöglichkeiten durch Kombination verschiedener Luftboxen in gleicher oder sogar unterschiedlicher Farbe. Temperaturbeständige, pulverbeschichtete Oberfläche.

CB LUFTBOXEN					
	Artikelnummer	Außenmaß Blende Front (BxHxT) cm	Außenmaß (BxHxT) cm	Freier Querschnitt cm ²	Listenpreis EUR
weiß	lb13w	15x15x19	13,3x13,3x19	169	81,7
schwarz	lb13s	15x15x19	13,3x13,3x19	169	79,70

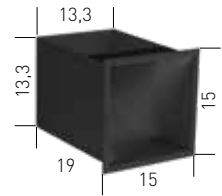

CB LUFTBOXEN – mit Einbaurahmen und Netz					
	Artikelnummer	Umkantung Front Außenmaß in cm Einbaurahmen (BxHxT)	Außenmaß cm EBR (BxHxT)	Freier Querschnitt cm ²	Listenpreis EUR
weiß	lbebr13w	14,7x14,7x19,3	14,0x14,2x19,3	169	112,90
schwarz	lbebr13s	14,7x14,7x19,3	14,0x14,2x19,3	169	111,00



DAZU PASST

- CB Revisionstüren Siehe Seite 48
- CB Designblenden Siehe Seite 27
- CB Kubus zur Revision Siehe Seite 78 ff.

CB ECKLUFTLEISTEN

Wichtige Info zur richtigen Bestellung:

Werden in einem Ofen oben und unten (Warmluft + Kaltluft) ungleichschenklige Luftleisten verwendet, so muss jeweils eine L- und eine R-Variante gewählt werden.



Heizeinsätze kurzer Schenkel links = L-Variante

Für die Warmluft über dem Heizeinsatz | Artikel-Nr.: lle5577l

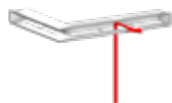

Für die Kaltluft unter dem Heizeinsatz | Artikel-Nr.: lle5577r

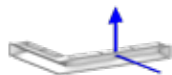

Heizeinsätze kurzer Schenkel rechts = R-Variante

Für die Warmluft über dem Heizeinsatz | Artikel-Nr.: lle5577r



Für die Kaltluft unter dem Heizeinsatz | Artikel-Nr.: lle5577l

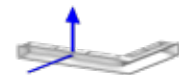

HINWEIS Erforderlichen freien Querschnitt prüfen. Ggf. müssen noch weitere Gitter eingeplant werden.

TIPP Bei gleichschenkligen Luftleisten muss keine L- oder R-Variante ausgewählt werden.

CB ECKLUFTLEISTEN

WG: LG

Ausführung: weiß, schwarz

LÜFTUNGSGITTER

CB Eckluftleisten für gerade moderne Ofenanlagen. Eckluftleisten sind sowohl gleichschenkelig als auch ungleichschenkelig erhältlich. Durch die Form der Eckluftleiste wird der moderne Ausdruck des Eck-Heizeinsatzes verstärkt. **Sonderanfertigungen möglich.**

CB ECKLUFTLEISTEN – gleichschenkelig

	Artikelnummer	Einbaumaß cm	Außenmaß cm	Freier Querschnitt cm ²	Listenpreis EUR
weiß	lle56w	56,5x56,5x7	57x57x8	500	277,70
schwarz	lle56s	56,5x56,5x7	57x57x8	500	276,10



CB ECKLUFTLEISTEN – ungleichschenkelig

	Artikelnummer	Einbaumaß cm	Außenmaß cm	Freier Querschnitt cm ²	Listenpreis EUR
weiß	lle5577lw	55,2x77,1x7	55,7x77,6x8	620	286,20
	lle5577rw	55,2x77,1x7	55,7x77,6x8	620	286,20
	lle4867lw	47,1x66,6x7	48,3x67,6x8	502	286,20
	lle4867rw	47,1x66,6x7	48,3x67,6x8	502	286,20
	lle4482lw	43,6x81,0x7	44,8x82,0x8	564	286,20
	lle4482rw	43,6x81,0x7	44,8x82,0x8	564	286,20
schwarz	lle5577ls	55,2x77,1x7	55,7x77,6x8	620	283,90
	lle5577rs	55,2x77,1x7	55,7x77,6x8	620	283,90
	lle4867ls	47,1x66,6x7	48,3x67,6x8	502	283,90
	lle4867rs	47,1x66,6x7	48,3x67,6x8	502	283,90
	lle4482ls	43,6x81,0x7	44,8x82,0x8	564	283,90
	lle4482rs	43,6x81,0x7	44,8x82,0x8	564	283,90

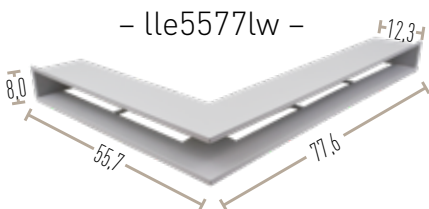
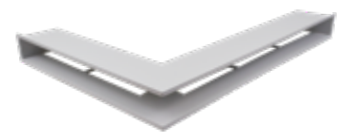

Eckstabilisator

Bei allen Eckluftleisten ist ein „Eckstabilisator“ im Lieferumfang enthalten. Dieser Stabilisator kann in die Luftleistenecke eingesetzt werden. Dadurch wird ein Zusammendrücken der Luftleiste verhindert. Natürlich kann der Stabilisator auch weggelassen werden. Der Stabilisator ist in derselben Farbe wie die jeweilige Luftleiste lackiert. Maße = 16 x 16 x 60 mm

NEUE GRÖSSE

Neue Größen angelehnt an die Spartherm Heizeinsätze

- Varia-2L-55h-4S / Varia 2L/R-55h-4S
- Varia AS-2Lh-4S / Varia AS-2Rh-4S

ACHTUNG

Luftleisten dürfen nicht statisch belastet werden.

TIPP

CB Luftleisten sind auch in Sondermaßen erhältlich. Gerne berät sie dazu Stefan Schneider unter +49 (0) 8393 9469 - 422.

DAZU PASST

CB Revisionstüren
Siehe Seite 58

CB Kubus zur Revision
Siehe Seite 94 ff.

CB LUFTLEISTEN | CB LUFTBOXEN – DESIGNBLENDEN

WG: LG

Ausführung: weiß, Edelstahl

- Warmluftgitter mit Designblende
- Designblenden für alle Luftleisten und Luftboxen
- Designblenden überdecken Luftleisten komplett
- Drei Designvarianten
- Erhältlich in Edelstahl geschliffen und in weiß hitzebeständig pulverbeschichtet
- Halterungen und Dichtungen zur Fixierung der Designblende
- Einfach abnehm- oder austauschbar

CB DESIGNBLLENDE D1

Schlitze waagrecht



CB DESIGNBLLENDE D2

Schlitze senkrecht



CB DESIGNBLLENDE D3

Quadratische Öffnungen

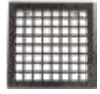
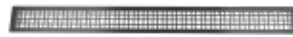

CB LUFTLEISTEN | CB LUFTBOX – Designblende D1

			weiß		Edelstahl	
	Außenmaß (BxH) cm	Freier Querschnitt cm ²	Artikelnummer	Listenpreis EUR	Artikelnummer	Listenpreis EUR
Designblende D1	33,0x8,5	126	ll30d1w	63,20	ll30d1es	82,20
	48,5x8,5	189	ll45d1w	70,20	ll45d1es	96,30
	63,9x8,5	235	ll60d1w	87,00	ll60d1es	105,90
	71,8x8,5	282	ll68d1w	94,00	ll68d1es	109,90
	79,4x8,5	310	ll76d1w	97,10	ll76d1es	116,30
	91,4x8,5	342	ll88d1w	114,20	ll88d1es	136,00
	103,3x8,5	389	ll100d1w	121,50	ll100d1es	145,90
	15,3x15,3	123	lb15d1w	49,00	lb15d1es	52,30



CB LUFTLEISTEN | CB LUFTBOX – Designblende D2

			weiß		Edelstahl	
	Außenmaß (BxH) cm	Freier Querschnitt cm ²	Artikelnummer	Listenpreis EUR	Artikelnummer	Listenpreis EUR
Designblende D2	33,0x8,5	126	ll30d2w	63,20	ll30d2es	82,20
	48,5x8,5	189	ll45d2w	70,20	ll45d2es	96,30
	63,9x8,5	235	ll60d2w	87,00	ll60d2es	105,90
	71,8x8,5	282	ll68d2w	94,00	ll68d2es	109,90
	79,4x8,5	310	ll76d2w	97,10	ll76d2es	116,30
	91,4x8,5	342	ll88d2w	114,20	ll88d2es	136,00
	103,3x8,5	389	ll100d2w	121,50	ll100d2es	145,90
	15,3x15,3	123	lb15d1w	49,00	lb15d1es	52,30



ACHTUNG

Aufgesteckte Designblenden reduzieren den freien Querschnitt der Luftleisten! Bitte freien Querschnitt beachten!

LÜFTUNGSGITTER

CB LUFTLEISTEN | CB LUFTBOXEN – DESIGNBLENDEN

WG: LG

Ausführung: weiß, Edelstahl

LÜFTUNGSGITTER

CB LUFTLEISTEN | CB LUFTBOX – Designblende D3

		weiß		Edelstahl		
	Außenmaß (BxH) cm	Freier Querschnitt cm ²	Artikelnummer	Listenpreis EUR	Artikelnummer	Listenpreis EUR
Designblende D3	33,0x8,5	126	ll30d3w	63,20	ll30d3es	82,20
	48,5x8,5	189	ll45d3w	70,20	ll45d3es	96,30
	63,9x8,5	235	ll60d3w	87,00	ll60d3es	105,90
	71,8x8,5	282	ll68d3w	94,00	ll68d3es	109,90
	78,9x8,5	310	ll76d3w	97,10	ll76d3es	116,30
	91,4x8,5	342	ll88d3w	114,20	ll88d3es	136,00
	103,3x8,5	389	ll100d3w	121,50	ll100d3es	145,90
	15,3x15,3	123	lb15d3w	49,00	lb15d3es	52,30

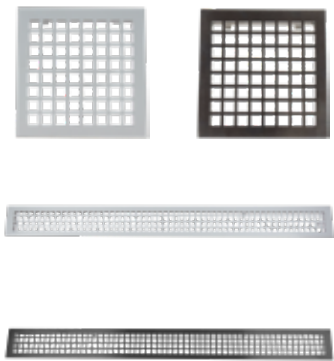

CB GITTER AKTIVE HINTERLÜFTUNG

WG: LG

Ausführung: weiß, schwarz

CB Gitter für aktive Hinterlüftung mit rechteckigem Auslass (Breite 6,5 cm). Mit dem in 3 Abmessungen lieferbaren Gitter kann die Stauwärme der Ofenanlage und den angrenzenden brennbaren und isolierten Rückwänden sinnvoll abgeführt werden. Zum Einbau in die Kachelofendecke zur Anbauwand, bestehend aus Einbaurahmen und herausnehmbarem Gitterelement mit rechteckigen Auslässen. Temperaturbeständige, pulverbeschichtete Oberfläche.

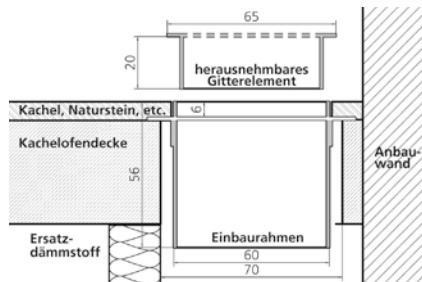

CB GITTER FÜR AKTIVE HINTERLÜFTUNG

	Artikelnummer	Außenmaß (BxHxT) cm	Freier Querschnitt cm ²	Einbaumaß (BxL) cm	Listenpreis EUR
weiß	akh33w	33x6,5x5,6	124	7x33,5	84,20
	akh44w	44x6,5x5,6	165	7x44,5	90,00
	akh55w	55x6,5x5,6	207	7x55,5	111,60
schwarz	akh33s	33x6,5x5,6	124	7x33,5	84,70
	akh44s	44x6,5x5,6	165	7x44,5	90,00
	akh55s	55x6,5x5,6	207	7x55,5	111,60

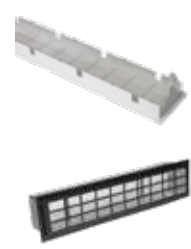

⚠️ ACHTUNG FACHREGELN TR_OL

Die aktive Hinterlüftung ist in folgenden Einbausituationen zwingend vorgeschrieben, gemäß Auszug aus Fachregeln TR_OL 02/2007.

- Gedämmte Anbauflächen mit brennbaren Baustoffen.
- Besonders wärmedämmte Gebäudewände, -böden, -decken (mit einem U-Wert $\leq 0,4 \text{ W/m}^2\text{K}$) mit oder aus brennbaren Baustoffen, an (auf oder unter) die Feuerstätten direkt angebaut sind.
- Mindestens notwendige Maßnahmen, Mindestschutz:
- Vormauerung mit einer Schichtdicke von mind. 10 cm und Wärmedämmschicht von 10 cm des Referenzdämmstoffs und aktive Hinterlüftung
- oder: entsprechende Schichtdicke eines Ersatzdämmstoffs nach Vorgabe des zugehörigen bauaufsichtlichen Verwendbarkeitsnachweises und aktive Hinterlüftung

Bitte beachten Sie die weiteren Hinweise zur aktiven Hinterlüftung in den Fachregeln TR_OL 02/2007.



CB KERAMISCHE LUFTLEISTEN

WG: KR

Ausführung: Warmluft, Kaltluft

- Keramische Luftleisten in den Standardlängen 45 und 71 cm
- Speicherndes Material
- Jede Länge ist möglich – einfach abflexen oder aneinandersetzen
- In der Front überputzbar
- Statisch belastbares Ofen-Bauteil
- Kaltluftleiste für unsichtbare Kaltluftzufuhr
- Stehend als Lüftungsschattenfuge zur Wand verwendbar
- Beleuchtung der keramischen Luftleisten mit LED möglich



Warmluftleiste

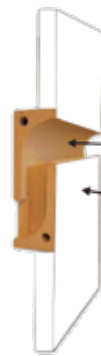

Sichtbar bleibt nur die Rückwand
Diese Fläche wird überputzt.

Warmluft-Kaltluftleiste

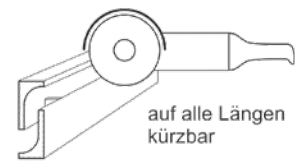

CB KERAMISCHE LUFTLEISTE – Warmluft

	Artikelnummer	Länge/ Grad	Freier Querschnitt	Listenpreis EUR
gerade	llw45k	45 cm	400 cm ² /lfm.	139,60
	llw71k	71 cm	400 cm ² /lfm.	247,80
Ecke	llew45k90	90°	Keine Luftführung	108,20
	llew45k135	135°	Keine Luftführung	108,20

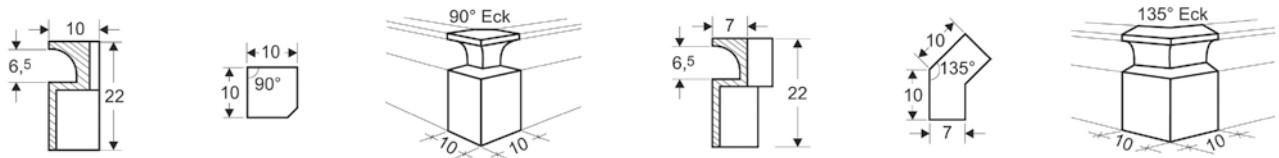
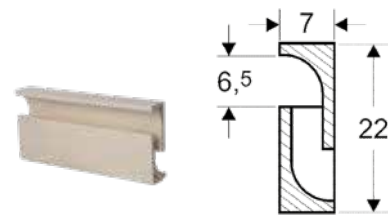

CB KERAMISCHE LUFTLEISTE – Kaltluft

	Artikelnummer	Länge cm	Freier Querschnitt	Listenpreis EUR
	llk45k	45	400 cm ² /lfm.	139,60
	llk71k	71	400 cm ² /lfm.	247,80

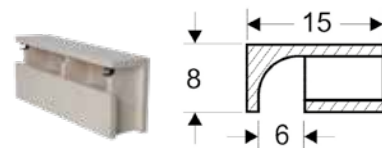

TIPP Alle keramischen Luftleisten können mit hitzebeständiger LED-Beleuchtung (5 V) ausgestattet werden.

TIPP Hotline bei technischen Fragen und Sonderanfertigungen – Martin Leutschacher +49 (0) 8092-45 16



DAZU PASST

CB Revisionstüren Siehe Seite 58	CB Kubus zur Revision Siehe Seite 94 ff.	CB LED-Beleuchtung (5 V) Siehe Seite 106
-------------------------------------	---	---

LÜFTUNGSGITTER

CB KERAMISCHE BODEN-KALTLUFTLEISTE

WG: KR

Ausführung: gerade, Ecke

LÜFTUNGSGITTER

Durch die Boden-Kaltluftleiste lässt sich auf einfache Weise eine umlaufende Schattenfuge erstellen, durch welche die Luftzufuhr in die Ofenanlage erfolgt. Bei immer geradlinigeren und moderneren Öfen ist dies die perfekte Möglichkeit, die Luftzuführung ohne optisch störende Gitter sicherzustellen. Für die Ecken wurde eigens ein Eckelement entwickelt. Die Boden-Kaltluftleiste und das Eckelement sind statisch belastbar, d.h. die komplette Vormauerung kann auf diesen Elementen aufliegen. Die Luftleisten enthalten bereits Klippaufnahmen für die CB LED Lichtleisten. Damit kann auf einfachste Weise eine beleuchtete Schattenfuge erstellt werden – das Highlight eines jeden Raumes!



CB KERAMISCHE BODENKALTLUFTLEISTE

	Artikelnummer	Länge cm	Freier Querschnitt	Listenpreis EUR
gerade	llb50k	50	400 cm ² /lfm.	149,20
Ecke	lleb90k	18x18	Keine Luftführung	119,90

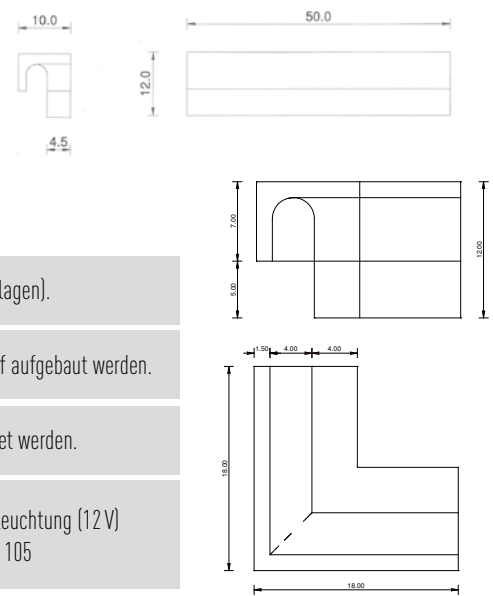

- TIPP** Keramische Leisten sind auf Wunsch auch mit Radius erhältlich (für runde Kaminanlagen).
 - TIPP** Die keramische Bodenkaltluftleiste ist statisch belastbar, d. h. es kann weiter darauf aufgebaut werden.
 - TIPP** Die keramische Bodenkaltluftleisten können mit LED-Beleuchtung (12V) ausgestattet werden.
- DAZU PASST**
- | | | |
|--------------------------------------|---|---|
| CB Revisionsstüren
Siehe Seite 58 | CB Kubus zur Revision
Siehe Seite 94 ff. | CB LED-Beleuchtung (12V)
Siehe Seite 105 |
|--------------------------------------|---|---|

CB KERAMISCHE LÜFTUNGSNISCHE

WG: KR

- Speicherndes Material
- 2x Lichtleisten mit 25 cm Länge bestückt mit je 5 Hochleistungs-LED, warmweiß
- mit Stecker und Kupplung zum Verbinden
- in PVC-Rohr mit 4 Clips zum Befestigen
- Freier Querschnitt ca. 230 cm².

CB KERAMISCHE LÜFTUNGSNISCHE inkl. LED-Beleuchtung

Artikelnummer	Freier Querschnitt	Listenpreis EUR
ekn2ll25	230 cm ² /lfm.	722,80

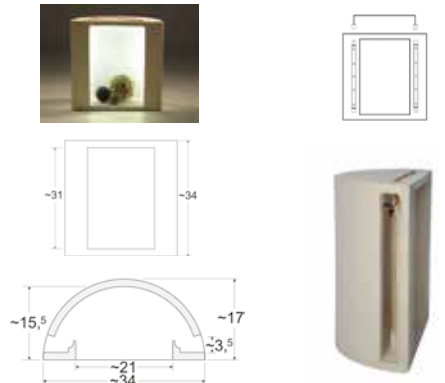

CB AUSSENLUFTGITTER 2.0 – MIT STUTZEN

WG: LG

Ausführung: weiß, verzinkt, Edelstahl

Außenluftgitter für einfache und schnelle Montage in der Gebäudeaußenwand mit integriertem Anschlussstutzen für ein Flexrohr. Maße für Kernbohrung siehe Tabelle.

- Modernes Blendendesign
- Vereinfachte Revisionierbarkeit
- Geringer Überstand
- Zwei zusätzliche Durchmesser (160 und 180 mm)
- Kleinere Kernbohrungen möglich
- Weiße Pulverbeschichtung, verzinkt, Edelstahl
- Weiße Pulverbeschichtung UV-beständig
- Kein Querschnittsverlust durch Trichterform
- Integrierte Tropfnase
- Silikonierbar
- Herausnehmbarer Insektenschutz
- Montagerahmen Edelstahl

LÜFTUNGSGITTER

CB AUSSENLUFTGITTER 2.0 Standard 23x23 – mit Stutzen						
	Artikelnummer	Durchmesser mm	Benötigte Kernbohrung mm	Außenmaß (B x H) cm	Freier Querschnitt cm ²	Listenpreis EUR
weiß	algr50w	50	150	23 x 23	19	86,80
	algr60w	60	150	23 x 23	28	86,80
	algr67w	67	150	23 x 23	35	88,80
	algr80w	80	150	23 x 23	50	91,40
	algr100w	100	150	23 x 23	78	91,40
	algr125w	125	150	23 x 23	122	92,30
	algr150w	150	160	23 x 23	176	96,10
	algr160w	160	200	23 x 23	200	99,70
	algr180w	180	200	23 x 23	254	103,50
verzinkt	algr50vz	50	150	23 x 23	19	65,30
	algr60vz	60	150	23 x 23	28	65,30
	algr67vz	67	150	23 x 23	35	67,00
	algr80vz	80	150	23 x 23	50	68,20
	algr100vz	100	150	23 x 23	78	68,20
	algr125vz	125	150	23 x 23	122	69,50
	algr150vz	150	160	23 x 23	176	70,70
	algr160vz	160	200	23 x 23	200	71,60
	algr180vz	180	200	23 x 23	254	74,20
Edelstahl	algr50es	50	150	23 x 23	19	79,70
	algr60es	60	150	23 x 23	28	79,70
	algr67es	67	150	23 x 23	35	81,10
	algr80es	80	150	23 x 23	50	83,80
	algr100es	100	150	23 x 23	78	84,80
	algr125es	125	150	23 x 23	122	84,80
	algr150es	150	160	23 x 23	176	89,10
	algr160es	160	200	23 x 23	200	91,90
	algr180es	180	200	23 x 23	254	97,10

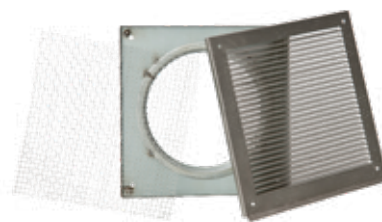

CB AUSSENLUFTGITTER 2.0 – MIT HAUBE

WG: LG

Ausführung: weiß, Edelstahl

LÜFTUNGSGITTER

- Gezielter Schutz vor Wind und Regen
- Keine Beeinflussung des Ofenzugs durch ungünstige Windverhältnisse
- Ansprechendes Design
- Weiß pulverbeschichtet und Edelstahl
- Einfache Montage
- Einfache Revisionsbarkeit durch Schornsteinfeger

CB AUSSENLUFTGITTER 2.0 – mit Haube

	Artikelnummer	Durchmesser mm	Benötigte Kernbohrung mm	Außenmaß (B x H) cm	Freier Querschnitt cm ²	Listenpreis EUR
weiß	algrh50w	50	150	23 x 23	19	98,00
	algrh60w	60	150	23 x 23	28	98,00
	algrh67w	67	150	23 x 23	35	100,10
	algrh80w	80	150	23 x 23	50	102,70
	algrh100w	100	150	23 x 23	78	102,70
	algrh125w	125	150	23 x 23	122	103,70
	algrh150w	150	160	23 x 23	176	107,90
	algrh160w	160	200	23 x 23	200	111,50
	algrh180w	180	200	23 x 23	254	115,50
Edelstahl	algrh50es	50	150	23 x 23	19	90,40
	algrh60es	60	150	23 x 23	28	90,40
	algrh67es	67	150	23 x 23	35	92,10
	algrh80es	80	150	23 x 23	50	94,90
	algrh100es	100	150	23 x 23	78	95,80
	algrh125es	125	150	23 x 23	122	95,80
	algrh150es	150	160	23 x 23	176	100,30
	algrh160es	160	200	23 x 23	200	103,40
	algrh180es	180	200	23 x 23	254	108,80



CB AUSSENLUFTGITTER QUADRATISCH

WG: LG

inkl. Einbaurahmen und Insektenschutzgitter

CB AUSSENLUFTGITTER – quadratisch mit EBR

	Artikelnummer	Außenmaß (B x H x T)	Freier Querschnitt	Einbaumaß	Listenpreis EUR
verzinkt	algqvz	23 x 23	180	22,5 x 22,5	69,00
Edelstahl	algqes	23 x 23	180	22,5 x 22,5	98,50
weiß	algqw	23 x 23	180	22,5 x 22,5	106,50



TIPP

Kombinierbar mit Stutzenblech und Aluflexrohr.

Die hochwertig verarbeitete CB Universal-Schlauchklemme Edelstahl ist gemäß der DIN Norm 3017 gefertigt. Sie eignet sich für Rohre von 60 mm bis 325 mm Durchmesser.

CB UNIVERSAL-SCHLAUCHKLEMME			
Artikelnummer	Durchmesser	Listenpreis EUR	
afrsk60165	60 – 165 mm	5,70	
afrsk60215	60 – 215 mm	6,60	
afrsk60325	60 – 325 mm	7,90	



Das CB ALU KLEBEBAND eignet sich ideal für das Abdichten von Luftaufbereitungssystemen und andere Isolierarbeiten. Es ist bis zu 90°C hitzebeständig und in unverstärkter und gewebeverstärkter Ausführung erhältlich.

CB ALU KLEBEBAND 50 mm breit, 45 lfm			
Artikelnummer	Beschreibung	Listenpreis EUR	
afrkbst50	Standard	29,50	
afrkbgw50	gewebeverstärkt	29,50	



TIPP

Effektiver Schutz vor Kondensatbildung bei Frischluftzufuhr → CB Doppelklappensystem anstatt „einfachem“ Außenluftgitter.

DAZU



PASST

CB Aluflexrohre inkl. Zubehör lackiert/unlackiert + Rosetten
Siehe Seite 78 ff.

CB FRISCHLUFTSETS

Ausführung: schwarz, grau, braun

Gerne stellen wir für Ihren persönlichen Bedarf individuelle Frischluftsets im gewünschten Durchmesser und Farbe zum Verkauf an Ihre Kunden zusammen.



CB Frischluftsets, schwarz/grau/braun besteht aus:

- CB Aluflexrohr Standard
- CB Rosette mit zwei Schlauchklemmen
- CB Steckverbinder für Aluflexrohr
- CB Außenluftgitter 23 x 23 cm, Edelstahl mit Stutzen

- Individuell zusammenstellbar ab 10 Sets
- Preis auf Anfrage
- Belabelung nach Kundenwunsch

CB STUTZENBLECHE

WG: STB

Ausführung: verzinkt

LÜFTUNGSGITTER

Verzinkte Stutzenbleche als Übergang von runden Luftleitungen auf Warmluftgitter, Kaltluftgitter und Außenluftgitter.



CB STUTZENBLECHE

	Artikelnummer	Durchmesser mm	Listenpreis EUR		Artikelnummer	Durchmesser mm	Listenpreis EUR		
1 STUTZEN	20 x 15	stb2015100	100	22,50	1 STUTZEN	35 x 23	stb3523100	100	22,50
		stb2015125	125	22,50			stb3523125	125	22,50
		stb2015150	150*	22,50			stb3523150	150	22,50
	25 x 15	stb2515100	100	22,50		stb3523160	160	22,50	
		stb2515125	125	22,50		stb3523180	180	22,50	
		stb2515150	150*	22,50		stb3523200	200	22,50	
	35 x 15	stb3515100	100	22,50		45 x 23	stb4523100	100	23,90
		stb3515125	125	22,50			stb4523125	125	23,90
		stb3515150	150*	22,50			stb4523150	150	23,90
	45 x 15	stb4515100	100	22,50			stb4523160	160	23,90
		stb4515125	125	22,50			stb4523180	180	23,90
		stb4515150	150*	22,50			stb4523200	200	23,90
	20 x 20	stb2020100	100	22,50		35 x 15	stb23515125	125	35,50
		stb2020125	125	22,50			stb23515150	150*	35,50
		stb2020150	150	22,50		45 x 15	stb24515125	125	35,50
stb2020160		160	22,50	stb24515150	150*		35,50		
23 x 23	stb2323350	50	22,50	2 STUTZEN	35 x 23	stb23523100	100	35,50	
	stb2323360	60	22,50			stb23523125	125	35,50	
	stb2323380	80	22,50			stb23523150	150	35,50	
	stb2323100	100	22,50			stb23523160	160	35,50	
	stb2323125	125	22,50		45 x 23	stb24523100	100	35,50	
	stb2323150	150	22,50			stb24523125	125	35,50	
	stb2323160	160	22,50			stb24523150	150	35,50	
	stb2323180	180	22,50			stb24523160	160	35,50	
stb2323200	200	22,50	stb24523180	180	35,50				
				stb24523200	200	35,50			

* Stutzenform oval

	ACHTUNG	Zulftleitungen müssen in einigen Ländern/Bundesländern überprüfbar und revisionierbar sein.
	TIPP	Bei längeren Zulftleitungen sollte ein größerer Querschnitt verwendet werden! Aluflexrohrreduzierungen sind hierzu bestens geeignet.
DAZU PASST	CB Aluflexrohre inkl. Zubehör lackiert/unlackiert Siehe Seite 78 ff.	CB Steckverbinder für Aluflexrohre Siehe Seite 83 f.
		CB Revisionsöffnung für Aluflexrohre Siehe Seite 84

CB ZUBEHÖR FÜR DEN KACHELOFENBAU

TR_OL 2012

4.11 Verbindungsstücke und Heizgasrohre ... müssen so dicht sein, dass Verbrennungsgase in Gefahr drohender Menge nicht austreten können.
Die Dichtigkeit kann z. B. sichergestellt werden durch: **Verbindungsschellen**

CB ROHRSCHELLEN | MIT / OHNE WULST

WG: KR

Die CB Rohrschlauchsellen sind in zwei Ausführungen und jeweils zwei Größen erhältlich. Die Ausführung der Rauchrohrschellen unterscheiden sich im Dichtungsband. In der einen Ausführungsvariante ist das Dichtungsband mit einem umlaufenden Wulst versehen, in der anderen glatt gewebt. Die Rauchrohrschelle mit Dichtungswulst eignet sich hervorragend für das dichte Fixieren von Übergängen bei Rohren, welche unterschiedliche Außendurchmesser aufweisen, wie z. B. beim Doppelbogen. Die Rauchrohrschelle mit glattem Dichtungsband wurde für Übergänge von eingezogenen Rohren, welche dadurch denselben Außendurchmesser aufweisen, entwickelt. Zum Beispiel Rauchrohrführung bei Heizkamin.

CB RAUCHROHRSCHELLE

Dichtungsband **mit Wulst**

120–200 mm und 250–300 mm

CB RAUCHROHRSCHELLE

Dichtungsband glatt gewebt – **ohne Wulst**

120–200 mm und 250–300 mm



CB RAUCHROHRSCHELLEN – Dichtungsband glatt gewebt

	Artikelnummer	Durchmesser mm	Listenpreis EUR
ohne Wulst	rs1220ow	120–200	35,20
	rs2530ow	250–300	48,70
mit Wulst	rs1220vz	120–200	35,90
	rs2530vz	250–300	49,80



CB UNIVERSAL-TRAGLAGER

WG: KR

- Massive Ausführung
- Einstellbar in Höhe und Breite – Länge kürzbar!
- Schallentkoppelte Ausführung
- Hitzebeständige Senotherm Lackierung
- Inkl. Stellfüße
- Max. Tragkraft: 600 kg

CB UNIVERSAL-TRAGLAGER – verstellbar in Höhe und Breite, Länge (kürzbar)

Artikelnummer	Länge kürzbar von – bis in cm	Höhenverstellbar von – bis in cm	Breite in cm	Listenpreis EUR
tlklsch	40	27 – 33	28 – 40	116,60
tlsch	57,5–84	18–34	23 – 55	126,70

NEU

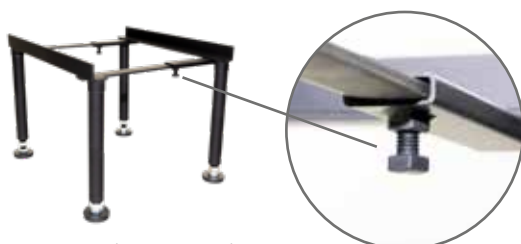

Traglager klein, Länge 40 cm und Breite 35 cm – Höhe und Breite verstellbar, schallentkoppelt



Traglager Standard, Länge 84 cm und Breite 44 cm – Höhe, Breite und Länge verstellbar, schallentkoppelt

CB DOPPELWANDFUTTER

Ausführung: unbeschichtet

WG: KR



geprüft nach
DIN EN 1856-2:2009



ZUBEHÖR

CB DOPPELWANDFUTTER

Artikelnummer	Durchmesser mm	Listenpreis EUR
rdwfo12u	120	21,00
rdwfo13u	130	21,10
rdwfo14u	145	21,50
rdwfo15u	150	21,70
rdwfo16u	160	22,90
rdwfo18u	180	23,80
rdwfo20u	200	24,50
rdwfo25u	250	32,20



HINWEIS

TÜV Süd zugelassen: geprüft nach DIN EN 1856-2:2009

CB RAUCHROHRREDUZIERUNGEN

WG: KR

- Rauchrohrreduzierungen aus 2mm Stahlblech
- Starkes Preis-Leistungsverhältnis
- Hohe Dichtigkeit durch Tiefziehverfahren
- Einzeln verpackt

CB RAUCHROHRREDUZIERUNGEN

Artikelnummer	Durchmesser mm	Listenpreis EUR
redu1816	180/160	42,90
redu2018	200/180	44,60
redu2520	250/200	52,80



CB ESTRICHSTEMPEL

WG: KR

inkl. Gummikappe zur Schallentkopplung 4 Stück im Set

CB ESTRICHSTEMPEL

Artikelnummer	Listenpreis EUR
estrst4	114,40

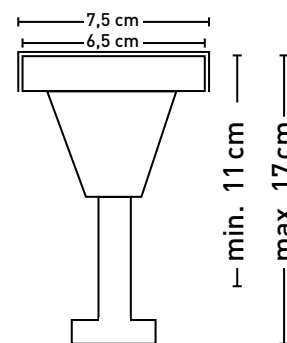

CB DOPPELBOGEN – FLACH

WG: KR

Ausführung: unbeschichtet

- 2-schalige Sandwichbauweise, innen mit hochhitzebeständigem Edelstahl ausgekleidet, temperaturbeständig bis 1000°C bietet Sicherheit und Langlebigkeit
- Mit Revisionsöffnung RGÖ im Flachbogen 2
- Strömungsgünstige Rauchgasführung durch radialen Ein- und Auslaß Ø181/178 mm
- Quadratische Rauchrohrschelle mit Dichtband gewährleistet dichte Rauchrohrverbindung
- Länge von 44 – 65 cm, dadurch zwischen Heizeinsatz und Nachheizkasten individuell anpassbar
- Geringe Höhe von 16 cm, dadurch bei geringer Heizkammerhöhe leicht im Austausch einbringbar

CB DOPPELBOGEN – ausziehbar inkl. Revisionsöffnung und Dichtschelle, unbeschichtet

Artikelnummer	Durchmesser mm	ausziehbar von - bis cm	Einbaumaß cm (B x H)	Listenpreis EUR
rdb180ru	180	44 - 65	24,5 x 14,5	433,90

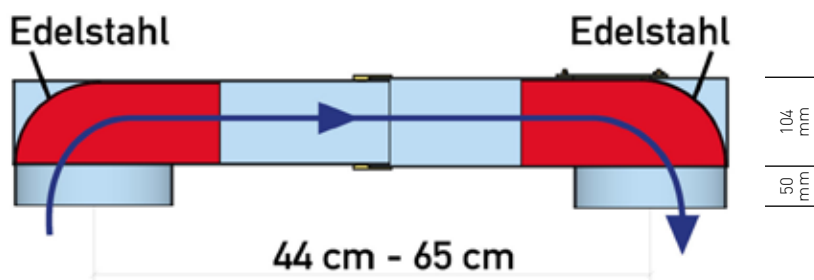

ZUBEHÖR

CB KUNSTRUSTÜREN

WG: KR

Zur Revisionierung von Rauchgaszügen

Dichtigkeit bezüglich Rauchgasaustritt durch eingearbeitetes Dichtungsband und hochwertige Verschlusstechnik.



CB KUNSTRUSTÜRE – gasdicht

	Artikelnummer	Außenmaß (BxH) cm	Farbe	Listenpreis EUR
weiß	kr1919gdw	19 x 19	weiß	94,80
	kr1930gdw	19 x 30	weiß	109,70
schw.	kr1919gds	19 x 19	schwarz	94,80
	kr1930gds	19 x 30	schwarz	109,70
Edelstahl	kr1919gdes	19 x 19	schwarzer Rahmen, Edelstahl Abdeckung	140,30
	kr1930gdes	19 x 30	schwarzer Rahmen, Edelstahl Abdeckung	169,10



HINWEIS

Kunstrüstüre darf nicht in direkter Verbindung mit Rauchgas stehen! Kein Prüfzertifikat!

Zusammen mit zwei namhaften Partnerfirmen aus der Putz- und Mörtelbranche wurde in einem aufwendigen Test- und Entwicklungsverfahren der CB Haftmörtel bzw. das CB Putz-System entwickelt. Die interne Testphase betrug beim Haftmörtel ca. 5 Jahre – beim Systemputz kann inzwischen auf über 10 Jahre Erfahrung und auf ca. 5.000 verputzte Anlagen zurückgeblickt werden.

- ✓ Elastischer Kalk-Gips-Putz
- ✓ hitzebeständig bis ca. 150°C
- ✓ Mehrdicken und Ausgleich von Unebenheiten in einer Lage möglich
- ✓ nahezu schwindfreie Erhärtung
- ✓ idealer Untergrund für Systemfarbenstriche
- ✓ mineralisch

✓ mineralisch	✓ hitzebeständig
✓ elastisch	✓ schnell



CB System-Putz

Elastischer Kalk-Gips-Systemputz zum Filzen von gemauerten Oberflächen

Technische Daten

Bei allen Daten handelt es sich um Durchschnittswerte, die unter Laborbedingungen nach einschlägigen Prüfnormen und Anwendungsversuchen ermittelt wurden. Abweichungen unter Praxisbedingungen sind möglich.

Produkttyp:	B5/50/2 gemäß DIN EN 13279-1	Trockenrohddichte:	ca. 1,1 kg/dm ³
Größtkorn:	ca. 1,2 mm	Brandverhalten:	A1 - nicht brennbar
Wasserbedarf ca.:	8 l/Sack	Druckfestigkeit:	≤ 2,0 N/mm ²

Verbrauch / Ergiebigkeit / Lagerung

Die Verbrauchsmenge ist abhängig vom Untergrund und Auftragsverfahren. Genaue Werte durch Probeauftrag am Objekt ermitteln.

Ergiebigkeit:	ca. 18,5 l Nassmörtel / Sack	Schichtdicke:	10 mm
Ergiebigkeit:	ca. 1,8 m ² / Sack	Verbrauch:	ca. 11 kg/m ²
Lagerung:	9 Monate ab Herstellungsdatum im verschlossenen Originalgebinde bei trockener und sachgerechter Lagerung		

Listenpreise

Produkt		Putz		Gewebe				Grundierung		Farbe	
Artikelnummer		mppus20f		mppusgf10		mppusgf50		mppusgr1		mppusmf5	
Größe	Gebinde	20 kg	Sack	10 lfm	Rolle	50 lfm	Rolle	1,0 l	Flasche	5,0 l	Eimer
		31,10 EUR		31,10 EUR		149,10 EUR		19,80 EUR		86,90 EUR	

10 % Zusatzrabatt bei Paletten-Abnahme (20kg Sack = 42 Stk. / Pal.)

20 %
Zusatzrabatt

Starker Kennenlern-Rabatt auf die erste Bestellung

Sie erhalten auf Ihre erste Putz- und/oder Haftmörtel-Bestellung 20% Zusatzrabatt als Dankeschön für Ihr Interesse.

Untergrund:

- Mineralischer Spezial-Putz für den Kachelofenbau und mineralische Putzuntergründe
- Der Untergrund muss eben, trocken, sauber, trag- und saugfähig, frei von Staub, haftmindernden Rückständen, Ausblühungen und Sinterschichten sein.

Temperatur

Nicht verarbeiten und austrocknen lassen bei Luft-, Material- und Untergrundtemperaturen unter +5°C, bei zu erwartendem Nachtfrost sowie über +30°C oder direkter Sonneneinstrahlung.

Auftragen

- Putz bei Zimmertemperatur auftragen, nicht auf geheizte Oberflächen aufbringen.
- Erste Putzlage in mind. 10 mm Dicke auf vorbereiteten, sauberen und tragfähigen Untergrund aufbringen.
- CB-Systemgewebe in oberes Drittel der ersten Lage einbetten.
- Im direkten Anschluss zweite Lage, **nass in nass**, zur finalen Schichtdicke aufbringen – Oberfläche Filzen, Schlämmen, Modellieren, Glätten.
- Weitere Erhärtung abwarten und die Oberfläche mit dem Schwammbrett und reichlich Wasser abschwämmen.
- Oberfläche nach ausreichender Wartezeit fertig filzen.

Verarbeitbare Zeit

- Angemischten Putzmörtel innerhalb einer Stunde verarbeiten.
- Bereits angesteifter Mörtel darf nicht noch einmal mit Wasser verdünnt, aufgemischt und verarbeitet werden.

Detaillierte Informationen zur Verarbeitung etc. unter www.cb-tec.de

Putz, Gewebe, Grundierung, Farbe

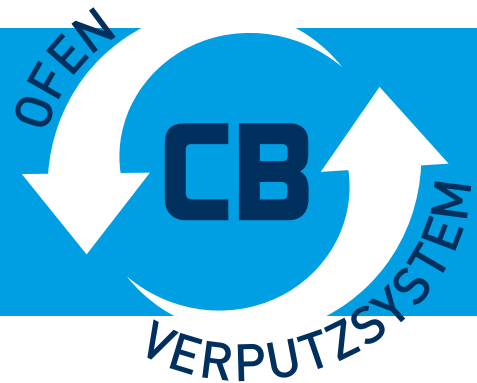

PUTZ

CB System-Gewebe

Glasfaser-Gittergewebe mit Spezialveredelung zur Schwerentflammbarkeit und Schiebefestigkeit. Für Vollwärmeschutz-, Putz- und Betonspachtelarmierung. Alkalibeständig, dimensionsstabil und unverrottbar. Keine ätzenden, reizenden oder andere unverträgliche Substanzen enthalten.

Eigenschaften:

- Hitzebeständigkeit: > 300° C
- Flächengewicht: ca. 160 g/m²
- Maschenweite: 4 x 4 mm

Gebindegrößen:

- 10 x 1 m Rolle
- 50 x 1 m Rolle



CB System-Grundierung

Eigens auf die beiden CB Komponenten Putz und Farbe abgestimmte System-Farbgrundierung zur optimalen Haftung und Auftrag der Systemfarbe auf dem Putz.

Eigenschaften:

- hohe Eindringtiefe
- Verbrauch: ca. 250 ml/m² (Verdünnung 2:1)

Gebindegröße:

- 1,0 l Flasche



CB System-Farbe

Auf den CB System-Putz abgestimmte Silikat-Mineral-Farbe. Diffusionsoffen und emissionsfrei. Diffusionsoffen und emissionsfrei.

Eigenschaften:

- hoch wasserdampfdiffusionsoffen
- Verbrauch: ca. 0,20 l/m² pro Anstrich

Gebindegröße:

- 5,0 l Eimer



Zusammen mit zwei namhaften Partnerfirmen aus der Putz- und Mörtelbranche wurde in einem aufwendigen Test- und Entwicklungsverfahren der CB Haftmörtel bzw. das CB Putz-System entwickelt. Die interne Testphase betrug beim Haftmörtel ca. 5 Jahre – beim Systemputz kann inzwischen auf über 10 Jahre Erfahrung und auf ca. 5.000 verputzte Anlagen zurückgeblickt werden.

- ✓ **Starkes Preis-Leistungs-Verhältnis**
- ✓ **Einfach zu verarbeiten**
- ✓ **Verschiedene Sack- und Eimergrößen**
- ✓ **Maximale Klebekraft**

✓ schnell abbindend	✓ hitzebeständig
✓ hohe Klebekraft	✓ klumpenfrei

HAFTMÖRTEL

CB-thermoHAFT 1100

Hydraulisch abbindender Haftmörtel für die Versetzung von Schamotte und Ofenkeramik*



Technische Daten	
Rohstoffbasis:	Tonerdeschmelzzement, mineralische Mehle und Körnungen
Abbindevorgang:	hydraulisch
Größtkorn:	2 mm
Verarbeitungstemperatur:	+ 5°C bis + 25°C
Fugenbreiten:	4 – 12 mm
Komponenten:	1- komponentig
Farbe:	grau
Konsistenz:	Pulver
Wassermenge:	ca. 0,2 - 0,3 l Wasser pro 1 kg Mörtelmasse
Verarbeitungszeit:	10 bis 20 Min.
Trocknungszeit:	ca. 24 Stunden
Temperaturbeständigkeit:	bis + 1100°C
Lagerfähigkeit:	9 Monate (im ungeöffneten Originalgebinde bei kühler und trockener Lagerung)
Gebinde:	20 kg Sack / 15 kg Kunststoffeimer / 5 kg Kunststoffeimer

20%

Zusatzrabatt

Starker Kennenlern-Rabatt auf die erste Bestellung

Sie erhalten auf Ihre erste Putz- und/oder Haftmörtel-Bestellung 20% Zusatzrabatt als Dankeschön für Ihr Interesse.

*Achtung: keine Sinterkeramik

CB-thermoHAFT 1100:

Hydraulisch abbindender Haftmörtel auf Basis hochwertiger Grauzemente, Schnellzemente und verschiedenster Mineralmehle und Körnungen. Zu verwenden in heißen Bereichen bis max. 1100°C. Der CB-thermoHAFT 1100 erreicht bereits nach kurzer Zeit eine hohe Bindefestigkeit, damit ein schnelles Arbeiten gewährleistet ist. Für innen und außen.

Verwendung:

Der CB-thermoHAFT 1100 ist ein Haftmörtel für die Versetzung, Vermauerung und Verfüllung im Ofenbau von Materialien aus Schamotte und Ofenkeramik*. Ebenso kann der Haftmörtel zum Reparieren und Ausbessern von feuerfesten Auskleidungen, zum Vermauern von Öfen, Herden und Kaminen, von Feuerstellen und Grillkaminen, verwendet werden.

Untergrund:

Der Untergrund muss sauber, trocken und tragfähig sein. In den heißen Bereichen darf die Temperatur 1100 °C nicht übersteigen. Verschmutzungen, Rückstände und Trennschichten müssen entfernt werden. Der Untergrund ist leicht vorzunässen.

Verarbeitung:

Gesamten Inhalt im trockenen Zustand durchmischen. Teilmengen nach Bedarf mit sauberem Wasser klumpenfrei anmischen. Die Verarbeitungszeit beträgt ca. 10 bis 20 Min. und wird durch Außen- und Wassertemperatur beeinflusst. Zur Haftverbesserung und Bindung kleiner Untergrundverunreinigungen mit dem Haftmörtel eine Kontaktschicht auf den Untergrund aufziehen, danach die gewünschte Mörtelmasse ansetzen. Bereits angehärteten Mörtel nicht mehr aufrühren und verwenden.

CB Haftmörtel

in verschiedenen
Sack- und Eimergrößen



 CB empfiehlt Verpackung im Eimer:
verschleißbar, nachhaltig, transportsicher

Reinigung:

Direkt nach Verwendung der Werkzeuge und Hilfsmittel, sind diese mit Wasser zu reinigen. Nach dem Ansteifen ist nur eine mechanische Reinigung bzw. Lösung des abgetrockneten Materials möglich.

Anmerkungen:

Die Verarbeitungstemperatur liegt zwischen + 5°C und + 25°C.

- Anheizen des Ofens kann nach frühestens 4 Tagen erfolgen
- Vor zu schnellem Wasserentzug schützen wie z.B. Zugluft, direkte Sonneneinstrahlung usw.
- Vor Frost und nachträglicher Durchfeuchtung schützen

Hinweise:

Ein Vermischen mit anderen Materialien ist nicht gestattet. Bei Kontakt der Mund- und Nasenschleimhäute, mit viel Wasser spülen. Bei Augenkontakt einige Minuten lang behutsam mit Wasser ausspülen. Kontaktlinsen nach Möglichkeit entfernen. Vor Kindern sicher aufbewahren.

Listenpreise						
Gebinde	20 kg Sack		15 kg Eimer		5 kg Eimer	
Artikelnummer	mpmos20f		mpmok15f		mpmok5f	
	62,10 EUR		62,10 EUR		24,90 EUR	

10 % Zusatzrabatt bei Paletten-Abnahme

> 20 kg Sack = 50 Stk. / Pal. > 15 kg Eimer = 32 Stk. / Pal.
> 5 kg Eimer = 56 Stk. / Pal.

Entstanden aus den Wünschen und Anregungen vieler Ofenbauer – speziell angepasst auf das Ofensetzer-Handwerk!



FLACHKANAL

- Extrem trittfest
- Massive Ausführung
- Systemhöhe 50 + 80 mm
- Hohe Dichtigkeit

- Extrem trittfest
- Massive hochwertige Ausführung (Materialstärke 0,7 mm)
- Doppelwandige Seitenteile in Sandwich-Bauweise (1,4 mm)
- Hohe Dichtigkeit durch Steckverbinder mit Silikondichtung
- Dimensionierung für Einsatzbereich Feuerstätte
- Umfangreiches Zubehör und Produktsortiment
- Innenliegendes U-Profil für hohe Stabilität
- Stufenlos verstellbare Eckelemente



Ein Bild sagt mehr als 1.000 Worte!

CB FLACHKANAL-SYSTEM 50 mm

WG: KR

Ausführung: verzinkt

- Als Verbrennungsluftleitung zum Verlegen auf oder in der Geschosdecke
- Flachkanal trittsicher Höhe 50 mm aus verzinktem Stahlblech mit einem Querschnitt von 135 x 50 mm.
- Verbinder beidseits mit Silikondichtung zur Verbindung des Flachkanals mit den Formteilen für 2 oder 3-fache Kanalführung.
- Zum Anschluss einer Feuerstätte wie Heiz- und Kamineinsatz mit Verbrennungsluftstutzen \varnothing 100 / 125 / 150 mm über Adapter Flachkanal oder \varnothing 160 / 180 / 200 über Sammelbox.
- Außenluftgitterblende steckbar in den Ausführungen weiß pulverbeschichtet oder Edelstahl mit Wetterschutzhaube und innenliegendem Insektenschutzgitter
- Verlegung des CB Flachkanalsystems im Fußbodenaufbau der Dämmung auf der Rohfußbodendecke.

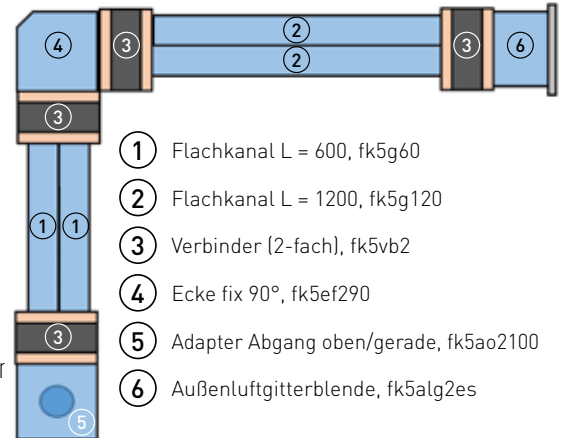

FLACHKANAL

Hinweise zur Auslegung CB Flachkanalsystem 50

Verbrennungsluftanschluss Heizgerät		Anzahl Kanäle 135 x 50 mm	System Kanalführung	Freier Querschnitt in cm ²	Differenz	
Durchmesser	Freier Querschnitt in cm ²				in cm ²	in Prozent
ø 100	78,5	2	2-fach	135,0	56,5	+ 72,0 %
ø 125	122,7	2	2-fach	135,0	12,3	+ 10,1 %
ø 150	176,6	3	3-fach	202,5	25,9	+ 14,6 %
ø 160	201,0	3	3-fach	202,5	1,5	+ 0,8 %
		4	2-fach	270,0	69,0	+ 34,3 %
ø 180	254,3	5	3-fach	337,5	83,2	+ 32,7 %
		6	3-fach	405,0	151,0	+ 59,3 %
ø 200	314,0	5	3-fach	337,5	23,5	+ 7,5 %
		6	3-fach	405,0	91,0	+ 29,0 %

TR OL 2012

5.3 Dämmung von Verbrennungsluftleitungen

Um Kondensation von Raumluftfeuchtigkeit zu verhindern, müssen zugängliche Luftleitungen ausreichend gedämmt werden. Die Oberflächentemperatur der Wärmedämmung muss immer über dem Taupunkt der Umgebungsluft liegen. Eine Dampfsperre ist an der dem Raum zugewandten Oberfläche der Dämmung anzubringen, um eine Durchfeuchtung des Dämmstoffes zu verhindern, alternativ können nicht wasserdampfdurchlässige Dämmstoffe verwendet werden. Die erforderliche Dicke der Dämmschicht kann in Abhängigkeit der Raumtemperatur, der Temperatur der in der Leitung strömenden Luft, der Raumluftfeuchte, des Taupunktes und des Wärmedurchgangswiderstandes des Dämmstoffes berechnet werden (siehe Abschnitt 19.8.10).

Vereinfacht gelten folgende Randbedingungen:

Außentemperatur: -15 °C (gem. DIN EN 13384-1, Abschnitt 5.7.1.3 Umgebungslufttemperatur)

Dämmstoff der WLG 040

Rel. Raumluftfeuchte <60%, Raum beheizt oder unbeheizt -> min. 25 mm

Rel. Raumluftfeuchte >60%, Raum beheizt oder unbeheizt -> min. 50 mm

Die Dämmung darf den Zugang zu den Prüf- und Reinigungsöffnungen nicht beeinträchtigen.



Grundsätzlich ist zu beachten:

- Die Dämmung des Flachkanals sollte zwingend mit der Bauleitung / Bauplanung abgestimmt werden.
- Die Dämmung beugt Kondensat gemäß TROL vor - ist aber als Dämmung gemäß EnEV gegenüber luftführenden Bauteilen nicht ausreichend.



ACHTUNG

* Bei der Dimensionierung von Zuluftleitungen sind zwingend Länge, Umlenkungen, Reibungswiderstände und andere Verluste zu beachten. Alle in dieser Rubrik angegebenen Querschnittsangaben bzw. Tabellen beinhalten diese Umstände nicht. Es ist zwingend ratsam, für jede Ofenanlage eine Zuluftberechnung zu erstellen.

DÄMMUNG – CB FLACHKANALSYSTEM

Breite: 1 m, Wärmeleitfähigkeit von 0,033 W/m² K, Wasserdampfdiffusionswiderstand $\mu \geq 10.000$

Artikelnummer	Beschreibung	VPE	Listenpreis in EUR
fkd6l1	Flachkanal-Dämmung 6 mm, 1 lfm. – selbstklebend	1 lfm. (1 m ²)	45,40
fkd6r15	Flachkanal-Dämmung 6 mm, 1 Rolle (15 m) – selbstklebend	15 lfm. (15 m ²)	597,90
fkd10l1	Flachkanal-Dämmung 10 mm, 1 lfm. – selbstklebend	1 lfm. (1 m ²)	57,40
fkd10r10	Flachkanal-Dämmung 10 mm, 1 Rolle (10 m) – selbstklebend	10 lfm. (10 m ²)	531,90

CB FLACHKANAL-SYSTEM 50 mm

Ausführung: verzinkt



WG: KR

BASISBAUTEILE – CB FLACHKANALSYSTEM 50

Abmessung Querschnitt Flachkanal B x H= 135 x 50 mm 67,5 cm² Freier Querschnitt*

Artikelnummer	Beschreibung	VPE	Kanalführung in mm	Listenpreis in EUR
fk5g60	Flachkanal gerade, L = 600 mm	5	135	16,20
fk5g120	Flachkanal gerade, L = 1200 mm	5	135	33,20
fk5bd	Blindeckel für Verbinder für nicht benötigte Anschlüsse	30	135	7,90

2-FACHE KANALFÜHRUNG – CB VERBINDER UND FORMTEILE

Abmessung Querschnitt Flachkanal B x H= 270 x 50 mm 135 cm² Freier Querschnitt*

Artikelnummer	Beschreibung	VPE	Kanalführung in mm	Listenpreis in EUR
fk5vb2	Verbinder Einstecktiefe 2x40mm	30	270	10,80
fk5ef245	Ecke fix 45°	6	270	36,90
fk5ef290	Ecke fix 90°	6	270	43,70
fk5ev245	Ecke einstellbar 25 - 45°	6	270	59,80
fk5ao2100	Adapter Flachkanal Abgang oben Ø 100 mm	6	270	37,90
fk5ao2125	Adapter Flachkanal Abgang oben Ø 125 mm	6	270	39,30
fk5ao2160	Sammelbox 2-fach, Anschluss Abgang oben Ø 160 mm	3	560	90,70
fk5uw2	Umlenkung Boden-Wand 90°	6	270	30,70
fk5alg2w	Außenluftgitterblende, weiß steckbar	6	270	46,50
fk5alg2es	Außenluftgitterblende, Edelstahl steckbar mit Wetterschutzhaube	6	270	65,30
fk5mw2	Montagewinkel zur Bodenbefestigung	50	270	4,60
fk5bz2	Klappe mit Bowdenzug und weißem Stellgriff, Länge Bowdenzug 170 cm	10	270	104,60

3-FACHE KANALFÜHRUNG – CB VERBINDER UND FORMTEILE

Abmessung Querschnitt Flachkanal B x H= 405 x 50 mm 202,5 cm² Freier Querschnitt*

Artikelnummer	Beschreibung	VPE	Kanalführung in mm	Listenpreis in EUR
fk5vb3	Verbinder Einstecktiefe 2x40mm	30	405	15,80
fk5ef345	Ecke fix 45°	6	405	50,90
fk5ef390	Ecke fix 90°	6	405	59,80
fk5ev345	Ecke einstellbar 25-45°	6	405	79,10
fk5ao3150	Adapter Flachkanal Abgang oben Ø150 mm	6	405	52,00
fk5ag3150	Adapter Flachkanal Abgang gerade Ø150 mm	6	405	91,10
fk5ag3160	Adapter Flachkanal Abgang gerade Ø160 mm	6	405	93,10
fk5ao3180	Sammelbox 2-fach, Anschluss Abgang oben Ø 180 mm	3	830	111,20
fk5ao3200	Sammelbox 2-fach, Anschluss Abgang oben Ø 200 mm	3	830	113,10
fk5uw3	Umlenkung Boden-Wand 90°	6	405	48,40
fk5alg3w	Außenluftgitterblende, weiß steckbar	6	405	53,00
fk5alg3es	Außenluftgitterblende, Edelstahl steckbar mit Wetterschutzhaube	6	405	76,40
fk5mw3	Montagewinkel zur Bodenbefestigung	50	405	06,10
fk5bz3	Klappe mit Bowdenzug und weißem Stellgriff, Länge Bowdenzug 170 cm	6	405	124,60

FLACHKANAL

Hinweise zur Auslegung CB Flachkanalsystem 80

Verbrennungsluftanschluss Heizgerät		Anzahl Kanäle 135 x 80 mm	System Kanalführung	Freier Querschnitt in cm ²	Differenz	
Durchmesser	Freier Querschnitt in cm ²				in cm ²	in Prozent
ø 100	78,5	1	1-fach	108,0	29,5	+ 37,5%
ø 125	122,7	2	2-fach	216,0	93,3	+ 71,1%
ø 150	176,6	2	2-fach	216,0	39,4	+ 22,2%
ø 160	201,0	2	2-fach	216,0	15,0	+ 7,4%
ø 180	254,3	3	2-fach	324,0	69,7	+ 27,3%
		4	2-fach	432,0	432,0	+ 69,8%
ø 200	314,0	3	2-fach	324,0	10,0	+ 3,1%
		4	2-fach	432,0	432,0	+ 37,5%

TR OL 2012

5.3 Dämmung von Verbrennungsluftleitungen

Um Kondensation von Raumluftfeuchtigkeit zu verhindern, müssen zugängliche Luftleitungen ausreichend gedämmt werden. Die Oberflächentemperatur der Wärmedämmung muss immer über dem Taupunkt der Umgebungsluft liegen. Eine Dampfsperre ist an der dem Raum zugewandten Oberfläche der Dämmung anzubringen, um eine Durchfeuchtung des Dämmstoffes zu verhindern, alternativ können nicht wasserdampfdurchlässige Dämmstoffe verwendet werden. Die erforderliche Dicke der Dämmschicht kann in Abhängigkeit der Raumtemperatur, der Temperatur der in der Leitung strömenden Luft, der Raumluftfeuchte, des Taupunktes und des Wärmedurchgangswiderstandes des Dämmstoffes berechnet werden (siehe Abschnitt 19.8.10).

Vereinfacht gelten folgende Randbedingungen:

Außentemperatur: -15 °C (gem. DIN EN 13384-1, Abschnitt 5.7.1.3 Umgebungslufttemperatur)

Dämmstoff der WLG 040

Rel. Raumluftfeuchte <60%, Raum beheizt oder unbeheizt -> min. 25 mm

Rel. Raumluftfeuchte >60%, Raum beheizt oder unbeheizt -> min. 50 mm

Die Dämmung darf den Zugang zu den Prüf- und Reinigungsöffnungen nicht beeinträchtigen.



Grundsätzlich ist zu beachten:

- Die Dämmung des Flachkanals sollte zwingend mit der Bauleitung / Bauplanung abgestimmt werden.
- Die Dämmung beugt Kondensat gemäß TROL vor - ist aber als Dämmung gemäß EnEV gegenüber luftführenden Bauteilen nicht ausreichend.

FLACHKANAL

ACHTUNG

* Bei der Dimensionierung von Zuluftleitungen sind zwingend Länge, Umlenkungen, Reibungswiderstände und andere Verluste zu beachten. Alle in dieser Rubrik angegebenen Querschnittsangaben bzw. Tabellen beinhalten diese Umstände nicht. Es ist zwingend ratsam, für jede Ofenanlage eine Zuluftberechnung zu erstellen.

DÄMMUNG – CB FLACHKANALSYSTEM

Breite: 1 m, Wärmeleitfähigkeit von 0,033 W/m² K, Wasserdampfdiffusionswiderstand μ ≥ 10.000

Artikelnummer	Beschreibung	VPE	Listenpreis in EUR
fkdl1	Flachkanal-Dämmung 6 mm, 1 lfm. – selbstklebend	1 lfm. (1 m ²)	45,40
fkdlr15	Flachkanal-Dämmung 6 mm, 1 Rolle (15 m) – selbstklebend	15 lfm. (15 m ²)	597,90
fkdl0l1	Flachkanal-Dämmung 10 mm, 1 lfm. – selbstklebend	1 lfm. (1 m ²)	57,40
fkdl0lr10	Flachkanal-Dämmung 10 mm, 1 Rolle (10 m) – selbstklebend	10 lfm. (10 m ²)	531,90

CB FLACHKANAL-SYSTEM 80 mm

Ausführung: verzinkt



WG: KR

BASISBAUTEILE – CB FLACHKANALSYSTEM 80

Abmessung Querschnitt Flachkanal B x H= 135 x 80 mm

108 cm² Freier Querschnitt*

Artikelnummer	Beschreibung	VPE	Kanalführung in mm	Listenpreis in EUR
fk8g60	Flachkanal gerade, L = 600 mm	4	135	21,30
fk8g120	Flachkanal gerade, L = 1200 mm	4	135	43,50
fk8bd	Blindeckel für Verbinder für nicht benötigte Anschlüsse	30	135	09,30

1-FACHE KANALFÜHRUNG – CB VERBINDER UND FORMTEILE

Abmessung Querschnitt Flachkanal B x H= 135 x 80 mm

108 cm² Freier Querschnitt*

Artikelnummer	Beschreibung	VPE	Kanalführung in mm	Listenpreis in EUR
fk8vb1	Verbinder Einstecktiefe 2x40mm	30	135	10,50
fk8ef145	Ecke fix 45°	6	135	34,50
fk8ef190	Ecke fix 90°	6	135	40,50
fk8ev145	Ecke einstellbar 25 - 45°	6	135	54,00
fk8ao1100	Adapter Flachkanal Abgang oben Ø 100 mm	6	135	35,10
fk8uw1	Umlenkung Boden-Wand 90°	6	135	27,90
fk8alg1w	Außenluftgitterblende, weiß steckbar	6	135	39,80
fk8alg1es	Außenluftgitterblende, Edelstahl steckbar mit Wetterschutzhaube	6	135	59,40
fk8mw1	Montagewinkel zur Bodenbefestigung	50	135	04,50
fk8bz1	Klappe mit Bowdenzug und weißem Stellgriff, Länge Bowdenzug 170 cm	10	135	93,10

2-FACHE KANALFÜHRUNG – CB VERBINDER UND FORMTEILE

Abmessung Querschnitt Flachkanal B x H= 270 x 80 mm

216 cm² Freier Querschnitt*

Artikelnummer	Beschreibung	VPE	Kanalführung in mm	Listenpreis in EUR
fk8vb2	Verbinder Einstecktiefe 2x40mm	30	270	13,10
fk8ef245	Ecke fix 45°	6	270	47,50
fk8ef290	Ecke fix 90°	6	270	55,80
fk8ev245	Ecke einstellbar 25 - 45°	6	270	77,50
fk8ao2125	Adapter Flachkanal Abgang oben Ø125 mm	6	270	49,20
fk8ao2150	Adapter Flachkanal Abgang oben Ø150 mm	6	270	51,30
fk8ao2160	Adapter Flachkanal Abgang oben Ø160 mm	6	270	53,80
fk8ag2150	Adapter Flachkanal Abgang gerade Ø150 mm	6	270	79,80
fk8ag2160	Adapter Flachkanal Abgang gerade Ø160 mm	6	270	81,70
fk8ao2180	Sammelbox 2-fach, Anschluss Abgang oben Ø 180 mm	3	550	104,20
fk8ao2200	Sammelbox 2-fach, Anschluss Abgang oben Ø 200 mm	3	550	109,40
fk8uw2	Umlenkung Boden-Wand 90°	6	270	45,70
fk8alg2w	Außenluftgitterblende, weiß steckbar	6	270	49,20
fk8alg2es	Außenluftgitterblende, Edelstahl steckbar mit Wetterschutzhaube	6	270	70,20
fk8mw2	Montagewinkel zur Bodenbefestigung	50	270	06,00
fk8bz2	Klappe mit Bowdenzug und weißem Stellgriff, Länge Bowdenzug 170 cm	10	270	119,50

FLACHKANAL

CB REVISIONSTÜREN 2.0 – MIT SCHNAPPVERSCHLUSS

WG: KR

Ausführung: weiß

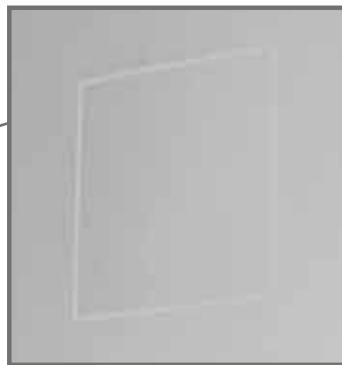

Die „fast unsichtbare Revisionsstüre“ für die:

- Revision von Wasserkomponenten
- Revision von Rauchrohren
- Revision von Luftklappen
- Verblendung von Schornsteintüren
- Revision der Verbrennungsluftzufuhr



Erhältlich in 7 Standardgrößen plus nahezu jedes Sondermaß.

Die CB Revisionsstüre 2.0 stellt eine Weiterentwicklung der CB Revisionsstüre zum Aufschwenken dar. Der Verschlussmechanismus durch Magnete wurde durch eine mechanische Verschlussmechanik ersetzt. Damit wird ein größeres Öffnungsmaß erreicht. Das Türblatt kann zum Verputzen abgeschraubt werden.

- Zum Aufschwenken
- Zum Verputzen demontierbar
- Push to open - Öffnen und Schließen der Türe durch einfaches Andrücken
- Integrierte Kalzium-Silikat-Dämmplatte
- Integrierte Dichtung
- Lochblech-Einbaubänder
- Sechs verschiedene Standardgrößen

REVISIONSTÜREN

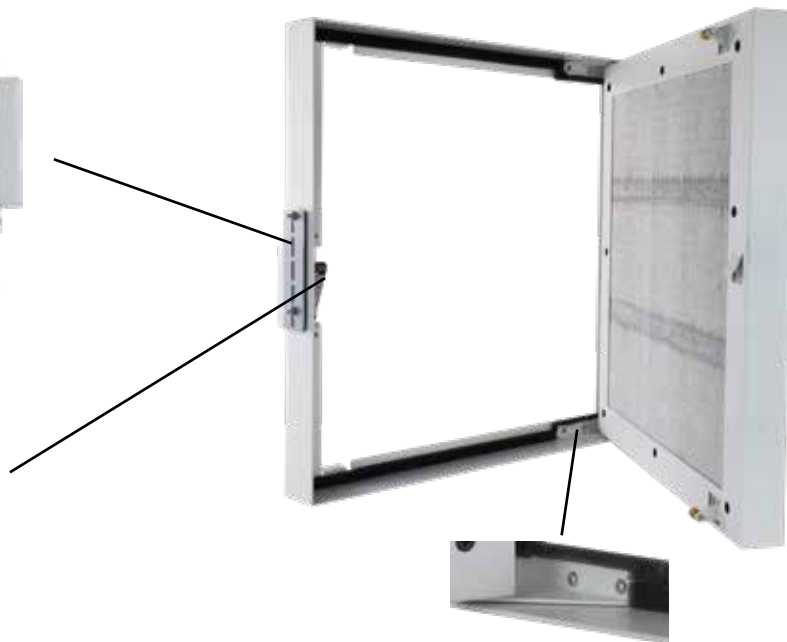

CB REVISIONSTÜREN 2.0 – MIT SCHNAPPVERSCHLUSS

WG: KR

Ausführung: weiß

CB REVISIONSTÜREN – 2.0 mit Schnappverschluss, Dichtung und Kalzium-Silikat-Dämmplatte							
Artikelnummer	Lichtes Maß (BxH) cm	Außenmaß (BxH) cm	Einbaumaß (BxH) cm	Tiefe cm	Farbe	Listenpreis EUR	
rtmv2323w	15 x 19	23 x 23	23,5 x 23,5	6,3	weiß	175,80	
rtmv3030w	22 x 26	30 x 30	30,5 x 30,5	6,3	weiß	188,20	
rtmv3440w	26 x 36	34 x 40	34,5 x 40,5	6,3	weiß	214,90	
rtmv3449w	26 x 45	34 x 49	34,5 x 49,5	6,3	weiß	230,10	
rtmv4040w	32 x 36	40 x 40	40,5 x 40,5	6,3	weiß	222,90	
rtmv4148w	33 x 44	41 x 48	41,5 x 48,5	6,3	weiß	245,60	
rtmv5050w	42 x 46	50 x 50	50,5 x 50,5	6,3	weiß	263,00	

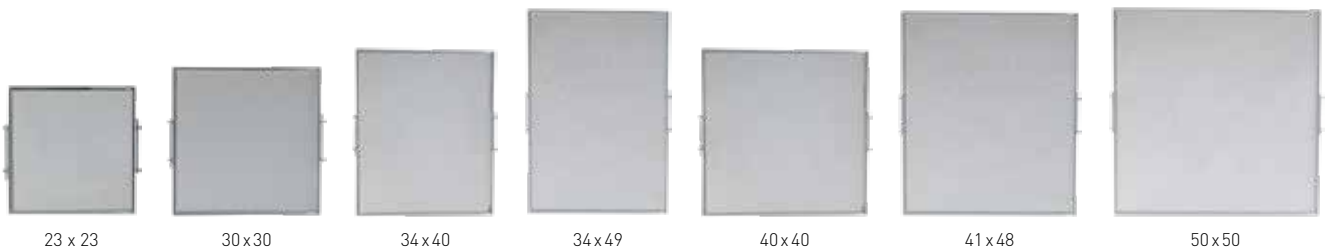

	TIPP	CB Revisionstüren sind auch in Sondermaßen erhältlich. Gerne berät sie dazu Stefan Schneider unter +49 (0) 8393 9469 - 422.	
	TIPP	Lochblechstreifen als Mauerbratzen verwenden.	
DAZU PASST		CB Luftklappengriffe vertieft mit Deckel Siehe Seite 65	CB Putzkapseln quadratisch – zum Einputzen Siehe Seite 61 f.
	HINWEIS	Die CB Revisionstüren enthalten für den Kamin- und Kachelofenbau zugelassene Kalzium-Silikat-Platten als Putzträger.	
	HINWEIS	CB Revisionstüren dürfen nicht mit Rauchgas in Verbindung gebracht werden.	

DATEN KALZIUM-SILIKAT-DÄMMPLATTE

- Zulassung
- Gültigkeitsbereich der Zulassung
- Leichter Baustoff
- Allgemeine bauaufsichtliche Zulassung Nr. Z-43.14-117
- Kamin- und Kachelofenbau
- Gut verputzbar - quillt nicht auf!



REVISIONSTÜREN



- **Zahlreiche Gestaltungsmöglichkeiten**
6 verschiedene Grundvarianten – 31 verschiedene Gestaltungsmöglichkeiten
- **Hohe Dichtigkeit**
Die eingearbeitete Keramikfaser-Dichtung sorgt für hohe Dichtigkeit
- **Gute Isolierung**
Die im Lieferumfang enthaltene Kalzium-Silikat Dämmplatte schützt die Putzdeckeloberfläche vor zu hohen Temperaturen
- **Gut zu montieren**
„Mauerbratzen“ sorgen für eine optimale Verbindung mit der Ofenhülle

DIE GRUNDVARIANTEN



CB Putzkapsel rund
ø 145 mm | Aufputz
drei Grundvarianten – neun Designmöglichkeiten



CB Putzkapsel quadratisch
144x144 mm | zum Einputzen
eine Variante



CB Putzkapsel quadratisch
140x140 mm | Aufputz
drei Grundvarianten – neun Designmöglichkeiten



CB Putzkapsel rund
ø 140 mm | zum Einputzen
eine Variante



CB Putzkapsel quadratisch
144x144 mm | putzbündig
drei Grundvarianten – neun Designmöglichkeiten



CB Putzkapsel quadratisch
140x140 mm | Aufputz
zwei Grundvarianten, ohne Ausschnitt

Aus Eins mach Drei – unterschiedliche Designs

Der Lieferumfang aller Putzkapseln (Ausnahme Variante „Zum Einputzen“) beinhaltet jeweils Putzkapsel-Deckel in den Ausführungen weiß, schwarz und Edelstahl. Somit können durch die Verwendung eines andersfarbigen Putzkapseldeckels im Ofen ganz gezielt Akzente gesetzt werden.



HINWEIS

Putzkapsel darf nicht mit Rauchgas in Verbindung gebracht werden. Putzkapsel ist nur für die zweite Schale vorgesehen.

TR 01 2012

11.1.3 Heizgaszüge

Heizgaszüge sind mehrschichtig auszuführen.



CB PUTZKAPSELN

WG: KR

Ausführung: weiß, schwarz, Edelstahl

CB PUTZKAPSELN – rund – Ø 145 mm Aufputz

Beschreibung	Artikelnummer	Listenpreis EUR
weiß – Aufputz	pkrdw	81,10
schwarz – Aufputz	pkrds	81,10
Edelstahl – Aufputz	pkrdes	94,00



CB PUTZKAPSELN – rund – Ø 140 mm zum Überputzen

Beschreibung	Artikelnummer	Listenpreis EUR
weiß – zum Einputzen	pkpbrdmgw	123,70



+ **PRODUKT-VERBESSERUNG** Verbesserte Verschluss-technik -> Verriegeln mit Bajonettverschluss.

CB PUTZKAPSELN – quadratisch – 140 x 140 mm Aufputz

Beschreibung	Artikelnummer	Listenpreis EUR
weiß – Aufputz	pkqdw	92,00
schwarz – Aufputz	pkqds	92,00
Edelstahl – Aufputz	pkqdes	107,80

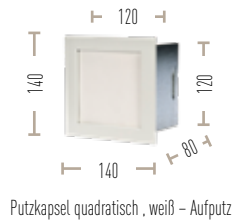

CB PUTZKAPSELN – quadratisch – 144 x 144 mm putzbündig

Beschreibung	Artikelnummer	Listenpreis EUR
weiß – putzbündig	pkpbqdw	103,50
schwarz – putzbündig	pkpbqds	103,50
Edelstahl – putzbündig	pkpbqdes	123,70

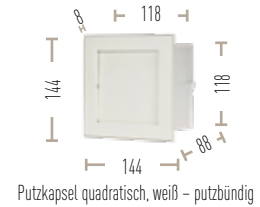

CB PUTZKAPSELN – quadratisch – 144 x 144 mm putzbündig zum Überputzen

Beschreibung	Artikelnummer	Listenpreis EUR
weiß – zum Einputzen	pkpbgw	103,50

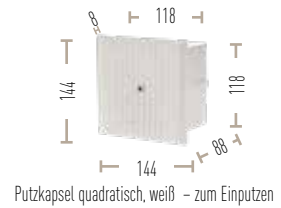

CB PUTZKAPSELN – quadratisch – 140 x 140 mm Aufputz ohne Ausschnitt

Beschreibung	Artikelnummer	Listenpreis EUR
weiß – Aufputz/ohne Ausschnitt	pkoaqw	87,20
schwarz – Aufputz/ohne Ausschnitt	pkoaqs	87,20

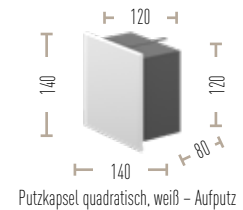

CB ERSATZDICHTUNGSSETS – selbstklebend für CB Putzkapsel – 5 Stk.

Beschreibung	Artikelnummer	Listenpreis EUR
CB Ersatzdichtungssets rund	pket5dbrd	37,10
CB Ersatzdichtungssets quadratisch	pket5dbqd	37,10



PUTZKAPSELN

CB PUTZKAPSELN 2.0

WG: KR

Ausführung: weiß

- Einfacher Öffnungsmechanismus
- Hohe Dichtigkeit durch Verschluss-technik
- Geschlossener Einbaurahmen
- Massive Ausführung
- Integrierte Mörtelfahnen
- Hochwertig pulverbeschichtet
- Zum Überputzen oder für Keramik- und Steineinleger
- Erhältlich in drei Größen
- Putzbündig



CB PUTZKAPSELN 2.0 – putzbündig mit Verschluss zum Überputzen oder Einkleben von Einlegern

Beschreibung	Artikelnummer	Außenmaße (B x H) cm	Lichte Maße (B x H) cm	Listenpreis EUR
putzbündig - weiß	pkpbmvg1w	14,5 x 14,5	12,5 x 12,5	97,60
putzbündig - weiß	pkpbmvg2w	17 x 17	15,0 x 15,0	113,10
putzbündig - weiß	pkpbmvg3w	20 x 20	18,0 x 18,0	160,90



bei Bedarf umbiegen

PUTZKAPSELN



HINWEIS

Putzkapsel darf nicht mit Rauchgas in Verbindung gebracht werden. Putzkapsel ist nur für die zweite Schale vorgesehen.



CB EMPFIEHLT

Großer freier Querschnitt



PRODUKT-
VERBESSE-
RUNG

Verbesserte Verschluss-technik

CB PIZZA CASA – 10-teilige Pizza Backvorrichtung aus Edelstahl

PATENTIERTE INNOVATION

Artikelnummer	Beschreibung	Listenpreis EUR
pbpc10	Pizza Casa	191,60



„Pizza Casa“-Set bestehend aus:

- Edelstahl-Trägerplatte inkl. vier Edelstahlstellfüße
- Schamottestein-Trägerplatte (Edelstahl)
- Schamottestein
- Pizzaschaufel (dreiteilig/Holz)
- Edelstahlgestellheber mit zwei Holzgriffen
- Edelstahlschaber mit Holzgriff
- Pizza-Cutter
- Edelstahlgrillrost



TIPP

Ideal bei Preisverhandlungen mit Ihrem Endkunden – **statt Preisnachlass einfach Pizza Casa verschenken!**

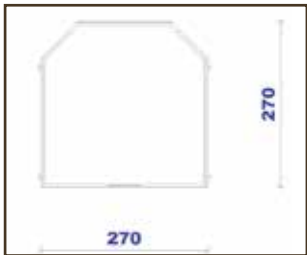

Pizza Casa Maße

- Pizza Casa Außenmaß: 27 cm x 27 cm
- Einstellbar in der Höhe von 21 cm – 26 cm

CB NATURFLAMME OFENANZÜNDER

CB NATURFLAMME – 1 kg Kamin- und Ofenanzünder

Artikelnummer	Beschreibung	Listenpreis EUR
nf1kg	1 kg Kamin- und Ofenanzünder	12,10



Die Vorteile:









- Lange Brenndauer
- Sehr sparsam im Verbrauch
- Aus natürlichen Materialien
- Verpackung mit 1 kg Inhalt (mehr als 80 Grillanzünder)
- Schadstoffarme Verbrennung
- Sehr lange Haltbarkeit
- Ideal für Kaminöfen und Kachelöfen
- Inkl. Pizza Casa Werbung auf der Verpackung

PIZZA CASA

CB LUFTKLAPPENGRIFFE

In der heutigen Zeit sind der optischen Gestaltung von Feuerstätten nahezu keine Grenzen gesetzt. Die CB Luftklappengriffe unterstützen bzw. betonen hierbei die optische Ausführung der Ofenanlage. Oft kann ein Luftklappengriff störend wirken und sollte deswegen „fast unsichtbar“ sein. Manchmal aber soll der Griff durch seine hochwertige Verarbeitung ein schönes Accessoire und einen Blickfang in der Ofenanlage darstellen.

Egal ob die eine oder die andere Wirkung gewünscht wird – das CB Luftklappensortiment mit 32 verschiedenen Varianten erfüllt fast alle Gestaltungswünsche.

		Aufputz	vertieft	mit Deckel
  geschlossen  geöffnet	rund	 CB Luftklappengriffe rund ø 75 mm – Aufputz 5 unterschiedliche Varianten	 CB Luftklappengriffe rund ø 60 mm – vertieft 6 unterschiedliche Varianten	
	quadratisch	 CB Luftklappengriffe quadr. ø 87x87 mm – Aufputz 5 unterschiedliche Varianten	 CB Luftklappengriffe quadr. ø 78x78 mm – vertieft 6 unterschiedliche Varianten	 CB Luftklappengriffe quadr. ø 84x84 mm – vertieft m. Deckel 4 unterschiedliche Varianten

- **Modernes, zeitloses Design**

Die CB Klappengriffe sind sehr geradlinig entworfen und können somit ideal in modernen geradlinigen Ofenanlagen eingesetzt werden.

- **Fast unsichtbar**

Getreu dem Leitspruch „der schönste Griff ist der, den man nicht sieht“ können die „CB Klappengriffe mit Deckel“ fast unsichtbar in die Ofenanlage integriert werden.

- **32 verschiedene Varianten**

Das umfangreiche Programm mit 6 verschiedenen Grund- und 32 Einzelvarianten lässt nahezu keine gestalterischen Wünsche offen.

- **Massive, hochwertige Ausführung**

Durch die massive Einbauhülse lässt sich der Klappengriff sehr gut in die Ofenhülle einbauen.

- **Isoliermaterial zwischen der Einbauhülse und dem Griff/der Rückwand**

- **„Mauerbratzen“ zur besseren Montage**

- **Für Vierkant und flexible Welle**

Der Standarddrehwinkel des Griffes beträgt 90°, nach Entnahme der Schraube kann der Griff jedoch komplett 360° gedreht werden. Dies ist vor allem bei Verwendung von flexiblen Wellen sehr wichtig, da diese sich verwinden (Torsion) und einen größeren Drehwinkel als 90° benötigen. Fixierung des Vierkants/Welle mittels Schraube (im Lieferumfang enthalten) möglich.

- **Montage des Griffes nach Ofenfertigstellung**

Bei den Aufputzvarianten wird zuerst die massive Einbauhülse eingebaut und nach kompletter Fertigstellung der Ofenanlage der Klappengriff und die Rückwand verbaut.

- **Stabilisierungswinkel für flexible Welle**

Durch den Stabilisierungswinkel wird die Vierkantaufnahme gerade bei Verwendung von flexiblen Wellen fixiert.

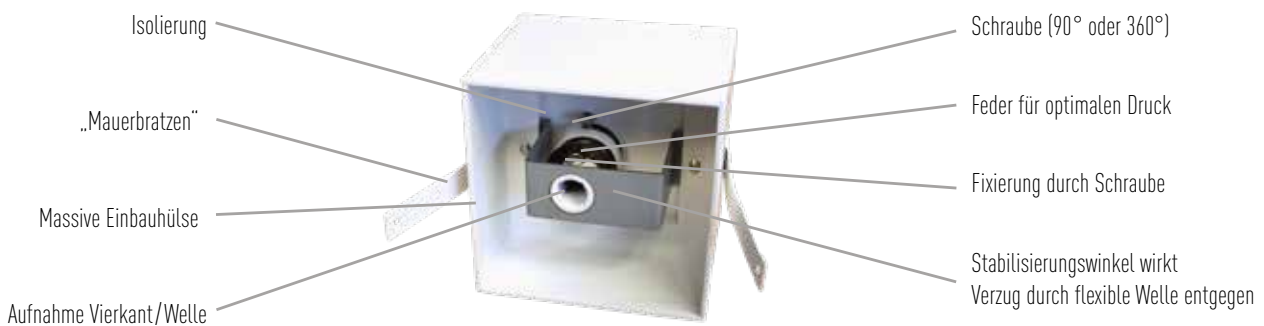

CB LUFTKLAPPENGRIFFE QUADRATISCH VERTIEFT MIT DECKEL

WG: KR

Ausführung: weiß, schwarz, Edelstahl

In der heutigen Zeit geht der Trend sehr stark zu modernen Ofenanlagen. Diese Ofenanlagen sind i.d.R. sehr kubistisch gehalten und verputzt ausgeführt. Oft wird die Feuerstätte lediglich in die Wand eingelassen. Bei solchen Ausführungen wirken auffällige Klappengriffe meist sehr störend und lenken von der eigentlichen Feuerstelle ab. Gerade für den Einsatz in solchen Anlagen wurde die Luftklappenserie „Quadratisch – vertieft mit Deckel“ entwickelt. Der Klappengriff ist im Ofen versenkt und hinter einem Deckel „versteckt“. Lediglich zur Bedienung kann der Deckel durch leichtes Andrücken geöffnet und der Griff bedient werden.

Sehen Sie selbst – Sie sehen fast nichts!



CB LUFTKLAPPENGRIFFE – quadratisch – 84 x 84 mm mit Deckel

	Beschreibung	Artikelnummer	Listenpreis EUR
D1	EBR, Deckel, RW und Knopf weiß	lkmdqdd1	105,50
D2	EBR, Deckel, RW und Knopf schwarz	lkmdqdd2	105,50
D3	EBR weiß, Deckel, RW und Knopf Edelstahl	lkmdqdd3	146,70
D4	EBR schwarz, Deckel, RW und Knopf Edelstahl	lkmdqdd4	146,70



+ **PRODUKT-VERBESSERUNG** Die Klappengriffe mit Deckel wurden verbessert. Der Deckel kann nun zusammen mit der Basisplatte entnommen werden.

CB LUFTKLAPPENGRIFFE – VERSTÄRKTE FEDER

WG: KR

Ausführung: weiß, schwarz

CB LUFTKLAPPENGRIF – quadratisch – 84 x 84 mm vertieft mit Deckel und verstärkter Feder

	Beschreibung	Artikelnummer	Listenpreis EUR
D1	EBR, Deckel, verstärkte Feder, RW und Knopf, weiß	lkvfmdqdd1	126,90
D2	EBR, Deckel, verstärkte Feder, RW und Knopf, schwarz	lkvfmdqdd2	126,90

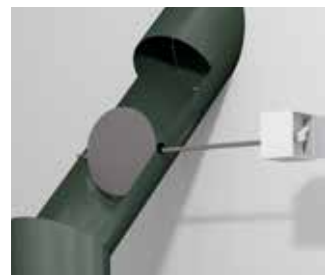

TIPP CB Luftklappengriffe mit verstärkter Feder z. B. zur Arretierung der Drosselklappen im Rauchgassammler.

LUFTKLAPPENGRIFFE

CB LUFTKLAPPENGRIFFE RUND

WG: KR

Ausführung: weiß, schwarz, Edelstahl

CB LUFTKLAPPENGRIFFE – rund – Ø 75 mm Aufputz

	Beschreibung	Artikelnummer	Listenpreis EUR
D1	RW und Knopf weiß	lkaprdd1	52,70
D2	RW und Knopf schwarz	lkaprdd2	52,70
D3	RW und Knopf Edelstahl	lkaprdd3	103,60
D4	RW schwarz, Knopf Edelstahl	lkaprdd4	93,20
D5	RW weiß, Knopf Edelstahl	lkaprdd5	93,20

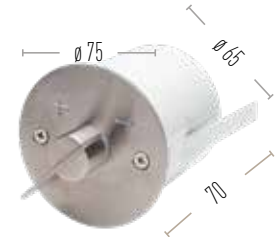

Luftklappengriff rund, Aufputz – Design 3



CB LUFTKLAPPENGRIFFE – rund – Ø 65 mm vertieft

	Beschreibung	Artikelnummer	Listenpreis EUR
D1	EBR, RW und Knopf weiß	lkvtrdd1	76,10
D2	EBR, RW und Knopf schwarz	lkvtrdd2	76,10
D3	EBR weiß, RW und Knopf Edelstahl	lkvtrdd3	121,50
D4	EBR schwarz, RW und Knopf Edelstahl	lkvtrdd4	121,50
D5	EBR und RW schwarz, Knopf Edelstahl	lkvtrdd5	113,80
D6	EBR und RW weiß, Knopf Edelstahl	lkvtrdd6	113,80



Luftklappengriff rund, vertieft – Design 1



CB LUFTKLAPPENGRIFFE – rund – Ø 65 mm einfache Ausführung

	Beschreibung	Artikelnummer	Listenpreis EUR
D1	rund, „einfache Ausführung“ weiß	lkeaw	30,80
D2	rund, „einfache Ausführung“ schwarz	lkeas	30,80



Luftklappengriff rund, einf. Ausführung – Design 1

LUFTKLAPPENGRIFFE



Die Wellenspannung kann einen frisch eingebauten Luftklappengriff in der Ofenhülle verschieben. Deswegen die Griffe mit Haftmörtel einbauen und solange fixieren bis dieser abgeunden hat.



DAZU PASST CB Zubehör Luftklappengriffe Siehe Seite 68 CB Klappensysteme Siehe Seite 72 ff.

CB LUFTKLAPPENGRIFFE QUADRATISCH

WG: KR

Ausführung: weiß, schwarz, Edelstahl

CB LUFTKLAPPENGRIFFE – quadratisch – 87 x 87 mm Aufputz

	Beschreibung	Artikelnummer	Listenpreis EUR
D1	RW und Knopf weiß	lkapqdd1	52,70
D2	RW und Knopf schwarz	lkapqdd2	52,70
D3	RW und Knopf Edelstahl	lkapqdd3	103,60
D4	RW schwarz, Knopf Edelstahl	lkapqdd4	93,20
D5	RW weiß, Knopf Edelstahl	lkapqdd5	93,20

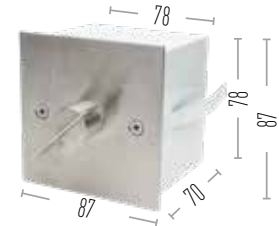

Luftklappengriff quadratisch, Aufputz – Design 3



CB LUFTKLAPPENGRIFFE – quadratisch – 78 x 78 mm vertieft

	Beschreibung	Artikelnummer	Listenpreis EUR
D1	EBR, RW und Knopf weiß	lktqdd1	76,10
D2	EBR, RW und Knopf schwarz	lktqdd2	76,10
D3	EBR weiß, RW und Knopf Edelstahl	lktqdd3	121,50
D4	EBR schwarz, RW und Knopf Edelstahl	lktqdd4	121,50
D5	EBR und RW schwarz, Knopf Edelstahl	lktqdd5	113,80
D6	EBR und RW weiß, Knopf Edelstahl	lktqdd6	113,80

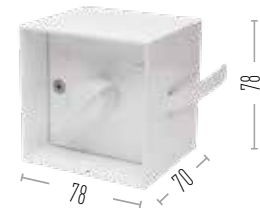

Luftklappengriff quadratisch, vertieft – Design 1

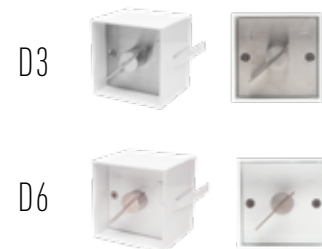

CB LUFTKLAPPENGRIFFE – quadratisch – 75 x 75 mm einfache Ausführung

	Beschreibung	Artikelnummer	Listenpreis EUR
D1	quadratisch, „einfache Ausführung“, weiß	lkeaqdw	33,50
D2	quadratisch, „einfache Ausführung“, schwarz	lkeaqds	33,50

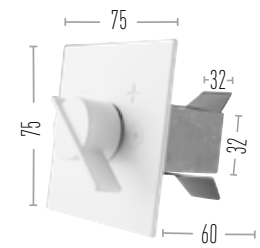

Luftklappengriff quadratisch, einf. Ausführung – Design 1



LUFTKLAPPENGRIFFE

CB FLEXIBLE WELLE – 9,5 mm Wellenseele Außenvierkant 8x8 mm / Innenvierkant 9x9 mm

Artikelnummer	Länge cm	Listenpreis EUR
fw50a88i99	50	105,40
fw100a88i99	100	128,50
fw150a88i99	150	150,20

CB FLEXIBLE WELLE – 7 mm Wellenseele beide Enden Außenvierkant 8x8 mm

Artikelnummer	Länge cm	Listenpreis EUR
fw50za88	50	46,70
fw70za88	70	51,20

CB KREUZGELENK – 45° für Vierkantstab 8x8 mm

Artikelnummer	Listenpreis EUR
vk88kg	53,00

CB VIERKANTSTAB – 8x8 mm in verzinkter Ausführung

Artikelnummer	Länge cm	Listenpreis EUR
vk88st100	100	15,20

CB VERBINDER FÜR VIERKANTSTAB – 8x8 mm in Edelstahl

Artikelnummer	Listenpreis EUR
vk88vb	16,40



TIPP

Kreuzgelenk statt Welle

Flexible Wellen „überdrehen“, d.h. die Kraftübertragung erfolgt nicht 1:1 (Torsion). Wenn z. B. der Klappengriff um 90 Grad gedreht wird, bewegt sich die Klappe um weniger als 90°; bedingt durch die Flexibilität der Welle. Dieser Effekt verstärkt sich bei zunehmender Länge und Temperaturbelastung der Welle.

Eine sehr gute Alternative hierzu stellt die Verwendung von Kreuzgelenken in Verbindung mit einer Vierkantstange dar. Mit zwei Kreuzgelenken und einem Vierkantstab kann die flexible Welle sehr oft ersetzt werden und die Kraftübertragung verläuft 1:1. Diese Art der Kraftübertragung ist sogar günstiger (1x Vierkant, 2x Kreuzgelenk = 116,60 € Listenpreis – 1x flexible Welle 9,5 mm, 1 m Länge = 123,60 € Listenpreis).

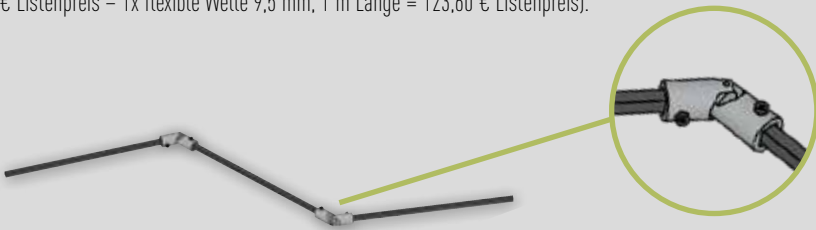

LUFTKLAPPENGRIFFE

CB LUFTKLAPPEN MIT VIERKANT

WG: KR

Ausführung: verzinkt

- Verstellbare Achse
- Hochwertige Achsarretierung durch Drehgriff
- Hohe Dichtigkeit bei der dichtschließenden Variante
- Dichtung hitzebeständig bis 180°C
- Starkes Preis-Leistungs-Verhältnis
- Inkl. Auflageblech
- Verzinkte Ausführung
- Integrierte Achsdichtung
- Zentrierung der Achse durch Achsdichtung
- Definierte Klappen-Endposition
- Kombinierbar mit allen CB-tec Klappengriffen
- Sandwichbauweise der Luftklappe (bei dichtschließender Klappe)

- **CB Luftklappen – ohne Dichtung**
Ausziehbare Achse 8/8 mm
Größen 100–200 mm
- **CB Luftklappen – dichtschließend**
Ausziehbare Achse 8/8 mm
Größen 100–200 mm

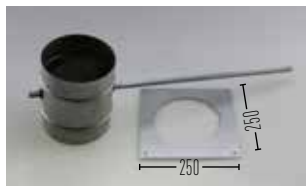

CB LUFTKLAPPE – ohne Dichtung mit 500 mm Vierkantstange 8x8 mm und Auflageblech, verzinkt

	Artikelnummer	Durchmesser mm	Listenpreis EUR
ohne Dichtung	lfkuv100vz	100	39,00
	lfkuv125vz	125	39,10
	lfkuv150vz	150	39,10
	lfkuv160vz	160	39,80
	lfkuv180vz	180	40,30
	lfkuv200vz	200	43,10



– ohne Dichtung –

CB LUFTKLAPPE – dichtschließend mit 500 mm Vierkantstange 8x8 mm und Auflageblech, verzinkt

	Artikelnummer	Durchmesser mm	Listenpreis EUR
dichtschließend	lfkdv100vz	100	68,30
	lfkdv125vz	125	69,70
	lfkdv150vz	150	70,40
	lfkdv160vz	160	75,30
	lfkdv180vz	180	79,10
	lfkdv200vz	200	85,40



– mit Dichtung –

TIPP	Effektiver Schutz vor Kondensatbildung bei Frischluftzufuhr → CB Doppelklappensystem anstatt „einfacher“ Luftklappe.				
	DAZU PASST	CB Luftklappengriffe Siehe Seite 64 ff.	CB Aluflexrohre Siehe Seite 78 ff.	CB Formstabile Welle Siehe Seite 71	CB Außenluftgitter Siehe Seite 41 ff.

KLAPPEN

CB FLEXIKLAPPE

WG: KR

Ausführung: verzinkt

Die starre – flexible Verbindung. ... einmal eingestellt und die Welle bleibt in Form!

Die starke Alternative zum Bowdenzug:

- Einmal eingestellt bleibt die flexible Welle in der definierten Ausrichtung/Form
- Starke mechanische Belastbarkeit
- Drehfunktion immer gewährleistet – kein Blockieren, Aushängen etc. wie beim Bowdenzug möglich
- Leichtgängigkeit auch bei großen Umlenkungen
- Hohe Dichtigkeit durch integrierte Silikondichtung
- Dichtung hitzebeständig bis 180°C
- Sehr verschleißarm
- Nichtbrennbares Material (Welle)
- Einfache Montage
- Starkes Preis-Leistungs-Verhältnis
- Gute Einstellbarkeit durch Klappen-Drehgriff
- Massiver Klappengriff aus Metall
- Gute Sichtbarkeit der Klappenposition am Drehgriff
- Drei verschiedene Längen
- Kann alternativ mit jedem CB Klappengriff kombiniert werden
- Für längere Strecken mit allen CB Wellensystemen kombinierbar
- Definierte Klappen-Endposition
- Integrierte Achsdichtung



CB FLEXIKLAPPEN-SETS – DICHTSCHLIESSEND

WG: KR

Flexiklappen-Set bestehend aus:

- Luftklappe
- Starr-flexible Welle
- Luftklappengriff (rund/weiß)



CB LUFTKLAPPEN-SET 1 – dichtschießend Länge = 250 mm Welle + 500 mm Vierkantstange / weißer, runder Stellgriff

	Artikelnummer	Durchmesser mm	Listenpreis EUR
verzinkt	lfks1df100	100	81,20
	lfks1df125	125	81,50
	lfks1df150	150	89,50
	lfks1df160	160	94,40
	lfks1df180	180	100,20
	lfks1df200	200	103,80



CB EMPFIEHLT

Flexiklappe statt Bowdenzug → Drehfunktion immer gewährleistet – kein Blockieren, Aushängen etc. wie beim Bowdenzug möglich.

KLAPPEN

CB FLEXIKLAPPEN-SETS – DICHTSCHLIESSEND

WG: KR

Ausführung: verzinkt

CB LUFTKLAPPEN-SET 2 – dichtschießend Länge = 500 mm Welle + 500 mm Vierkantstange / weißer, runder Stellgriff

	Artikelnummer	Durchmesser mm	Listenpreis EUR
verzinkt	lfks2df100	100	89,30
	lfks2df125	125	89,70
	lfks2df150	150	97,70
	lfks2df160	160	102,40
	lfks2df180	180	108,40
	lfks2df200	200	112,00

CB LUFTKLAPPEN-SET 3 – dichtschießend Länge = 1000 mm Welle + 500 mm Vierkantstange / weißer, runder Stellgriff

	Artikelnummer	Durchmesser mm	Listenpreis EUR
verzinkt	lfks3df100	100	94,10
	lfks3df125	125	94,70
	lfks3df150	150	102,50
	lfks3df160	160	107,40
	lfks3df180	180	113,20
	lfks3df200	200	116,80



CB FORMSTABILE FLEXIBLE WELLE

WG: KR

- Einmal eingestellt bleibt die formstabile Welle in der definierten Ausrichtung/Form
- Starke mechanische Belastbarkeit
- Drehfunktion immer gewährleistet – kein Blockieren, Aushängen etc. wie bei Bowdenzug möglich
- Leichtgängigkeit auch bei großen Umlenkungen
- Sehr verschleißarm
- Nichtbrennbares Material (Welle)
- Drei verschiedene Längen
- Kann alternativ mit jedem CB Klappen-griff kombiniert werden
- Für längere Strecken mit allen CB Wellensystemen kombinierbar
- In der Wellenstärke 7 mm und 10 mm erhältlich

CB Formstabile flexible Welle / Luftklappenführung – 7/ 9 mm Wellenseele mit Außenvierkant 8 x 8 mm / Länge Vierkantstange 500 mm

	Artikelnummer	Länge cm	Listenpreis EUR
	fwk30s7aa8	30	46,40
	fwk60s7aa8	60	55,10
	fwk120s7aa8	120	70,50

CB Formstabile flexible Welle – 7 mm Wellenseele Außenvierkant 8 x 8 mm / Innenvierkant 9 x 9 mm

	Artikelnummer	Länge cm	Listenpreis EUR
	fw30s7ai8	30	40,60
	fw60s7ai8	60	49,40

CB Formstabile flexible Welle – 9 mm Wellenseele Außenvierkant 8 x 8 mm / Innenvierkant 9 x 9 mm

	Artikelnummer	Länge cm	Listenpreis EUR
	fw30s9ai8	30	47,40
	fw60s9ai8	60	56,40
	fw120s9ai8	120	71,90



DAZU PASST
 CB Luftklappengriffe Siehe Seite 64
 CB Aluflexrohre Siehe Seite 78 ff.
 CB Doppelklappe Siehe Seite 72 ff.

KLAPPEN

CB DOPPELKLAPPENSYSTEM

Die CB Doppelklappe ist das perfekte Bauteil, welches im Ofenbau zwischen warmen und kalten Bereichen eingebaut werden kann und entsprechend isolierend wirkt. Das „dichtschließende/kälteentkoppelte“ CB Doppelklappensystem wurde so entwickelt und konzipiert, dass es der Kondensatbildung bzw. der Wärmebrücke im Wohnbereich entgegenwirkt bzw. die Kälte bei geschlossenen Klappen den Wohnraum erst gar nicht erreicht.



**PATENTIERTE
INNOVATION**

- Beide Klappen mit integrierter Silikondichtung für höhere Dichtigkeit
- Stehende Luftschicht zwischen den Doppelklappen wirkt isolierend
- Kälteentkopplung des Doppelklappenmoduls mittels eingesetztem Kunststoffring
- Klappenantrieb durch Doppelgestänge
- Doppelklappenmodul aus Edelstahl
- Materialübergänge mit Silikon abgedichtet
- Montage mittels Kernbohrung 180–200 mm (bei Einsatz Außenwand)

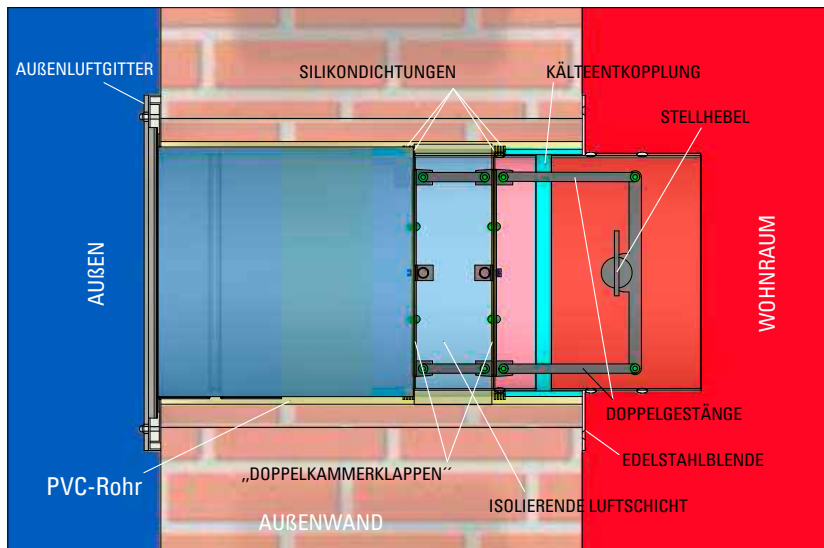

KERNBOHRUNG
Ø 18-20 cm erforderlich

- Die isolierende Klappe zwischen „warm und kalt“
- Dichtschließend – Kälteentkoppelt
- Wirkt Kondensatbildung und Energieverlust effektiv entgegen

Die Bestandteile im Überblick



Doppelklappenmodul
(inkl. 2x Silikondichtung, Doppelklappengriff Edelstahl)



PVC Kunststoffrohr
Länge 43 cm – beliebig ab-längbar zur Wanddurchführung (Außendurchmesser 170 mm, Wandungsstärke 3 mm)



Außenluftgitter Edelstahl
Edelstahl Außenluftgitter in revisionierbarer Ausführung inkl. Insektenschutzgitter und Tropfkante



Adapter für Vierkant/Welle/ Motorische Steuerung

CB DOPPELKLAPPENSYSTEM

WG: KMO

Ausführung: Edelstahl

Ohne Klappe

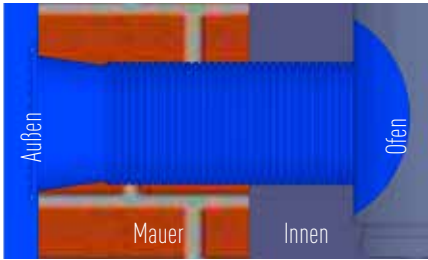

Die Verbrennungsluftleitung kühlt aus.
Die Ofenanlage kühlt ganz oder teilweise aus.

Einzelklappe

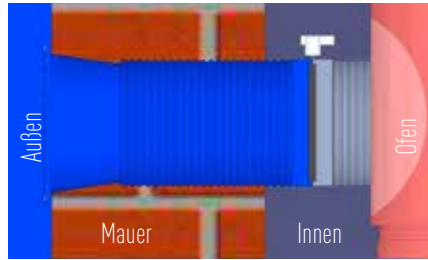

Die Verbrennungsluftleitung kühlt teilweise aus.

Doppelklappe

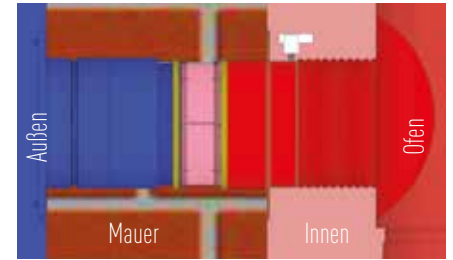

Keine Gefahr des Auskühlens bei der Verbrennungsluftleitung und der Ofenanlage.

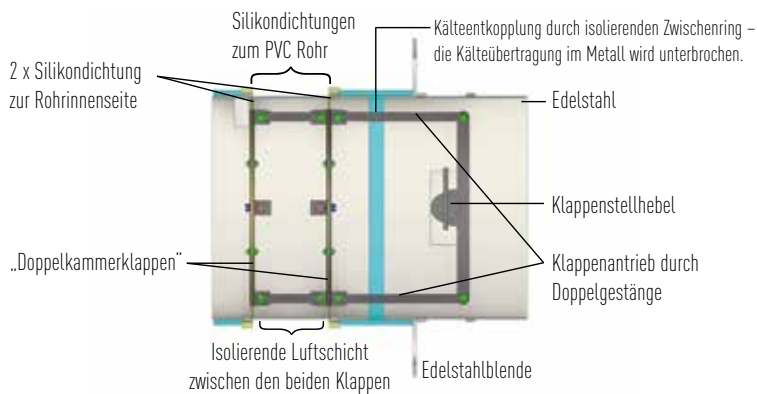

CB DOPPELKLAPPENSYSTEM				
	Artikelnummer	Stutzen Ø mm	Freier Querschnitt cm ²	Listenpreis EUR
	vlsdk50es	50	20	384,30
	vlsdk60es	60	28	384,30
	vlsdk67es	67	35	384,30
	vlsdk80es	80	50	384,30
	vlsdk100es	100	78	384,30
	vlsdk125es	125	124	384,30
	vlsdk150es	150	173	384,30



	TIPP	Wanddurchführung und Edelstahlstutzen mit Dämmmatte und Dämmhülse ummanteln.			
	TIPP	PVC-Rohr mit minimalem Gefälle nach außen einbauen.			
	TIPP	PVC-Rohr mit Säge auf Mauerstärke kürzen.			
	TIPP	PVC-Rohr mit Dämmmatte passt genau in Kernbohrung 180 mm.			
DAZU PASST	CB Luftklappengriffe Siehe Seite 64	CB Formstabile Welle Siehe Seite 71	CB Aluflexrohre Siehe Seite 78 ff.	CB Kreuzgelenke Siehe Seite 68	

CB EINZELKLAPPENSYSTEM

WG: KMO

Ausführung: Edelstahl

Klappensystem zum Abschließen der Frischluftzufuhr zur Ofenanlage.



Achtung: Optimale Dichtigkeit, Kälteentkopplung und Isolierwirkung kann nur durch den Einsatz der CB Doppelklappe erzielt werden.

Die Bestandteile im Überblick:



Einzelklappenmodul
(inkl. 2x Silikondichtung, Klappengriff Edelstahl)



PVC Kunststoffrohr
Länge 43 cm – beliebig ab-längbar zur Wanddurchführung (Außendurchmesser 170 mm, Wandungsstärke 3 mm) Innendurchmesser 164 mm



Außenluftgitter Edelstahl
Edelstahl Außenluftgitter in reVISIONIERBARER Ausführung inkl. Insektenschutzgitter und Tropfkante



Adapter für Vierkant/Welle/ Motorische Steuerung

CB EINZELKLAPPENSYSTEM

Artikelnummer	Stutzen Ø mm	Freier Querschnitt cm ²	Listenpreis EUR
vlsek50es	50	20	210,10
vlsek60es	60	28	210,10
vlsek67es	67	35	210,10
vlsek80es	80	50	210,10
vlsek100es	100	78	210,10
vlsek125es	125	124	210,10
vlsek150es	150	173	210,10



TIPP Doppelklappe ist thermisch/energetisch die empfehlenswertere Variante.

TIPP PVC-Rohr mit minimalem Gefälle nach außen einbauen.

TIPP PVC-Rohr mit Säge auf Mauerstärke kürzen.

TIPP PVC-Rohr mit Dämmmatte passt genau in Kernbohrung 180 mm.

CB GRIFFVERLÄNGERUNG – für CB Klappensysteme

Artikelnummer	Länge cm	Listenpreis EUR
vlsgr60es	60	52,60

Im Lieferumfang enthalten:

- Edelstahl Vierkantstab, Länge = 60 cm
- Edelstahl Wandhalter
- Befestigungsmaterial, (Schrauben + Dübel)
- 2 Kunststoffhülsen

Oft ist der Abstand des Kaminofens zur Wand nicht sehr groß. Somit gestaltet sich die Bedienung der CB Klappensysteme durch den Griff an der Klappe als mühevoll. Abhilfe schafft hier die CB Griffverlängerung. Die Griffverlängerung kann mittels Adapter mit der Klappe gekoppelt werden. Einfach den Klappengriff abnehmen, den im Lieferumfang der Klappe enthaltenen Adapter montieren und mit der Griffverlängerung koppeln. Der Wandhalter sorgt für Stabilität.

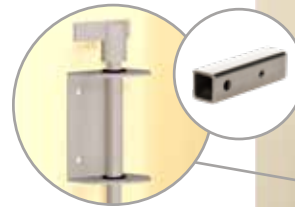

Einfach Klappe und Griffverlängerung durch Adapter koppeln.



CB ROHRDÄMMMATTE XS – für CB Klappensysteme

Artikelnummer	Länge cm	Listenpreis EUR
dmvls45	43,5	69,20

Die CB Klappensysteme befinden sich in einem Kunststoffrohr in der Wand. Kalte Luft kann nun über das Kunststoffrohr ein Auskühlen der Außenwand bewirken. Diesem Vorgang kann durch das Anbringen der CB Rohrdämmmatte effektiv entgegengewirkt werden.

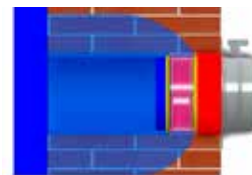

ohne Rohrdämmmatte



mit Rohrdämmmatte

CB ISOLIERMUFFE – für CB Klappensysteme inkl. XS Isoliermatte und Aluklebeband

Artikelnummer	Länge cm	Listenpreis EUR
vlsisomes	11,5	79,90

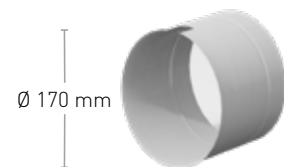

Ist die Ofenanlage nicht in Betrieb, wirkt das CB Doppelklappensystem dem Auskühlen der Bestandteile im Wohnbereich effektiv entgegen. Während des Verbrennungsvorganges wird die Verbrennungsluft über das CB Doppelklappensystem und ein isoliertes Aluflexrohr in die Ofenanlage geleitet. Hierbei kann bei längeranhaltender Verbrennung und sehr kalter Verbrennungsluft der im Wohnraum befindliche Edelstahlbereich der CB Doppelklappe auskühlen. Dies kann zu Bildung von Kondensat an diesem Bauteil führen. Diesem Vorgang kann durch das Anbringen der CB Isoliermuffe effektiv entgegengewirkt werden.

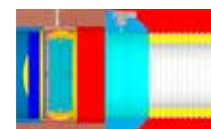

ohne Isoliermuffe

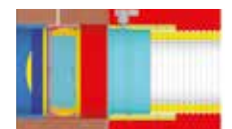

mit Isoliermuffe



TIPP

Eventuell die Edelstahlmuffe farblich passend zum Ofen mit Senothermlack besprühen.

Die Einzelteile der CB Klappensysteme eignen sich für zahlreiche Anwendungen. Hochwertige Klappen werden im Ofenumfeld in vielen Bereichen eingesetzt. Deswegen sind alle Komponenten der CB Klappensysteme auf vielfachen Kundenwunsch nun auch einzeln erhältlich.

CB DOPPELKLAPPENMODUL – mit Stutzen – Einzelteil

Artikelnummer	Stutzen Ø mm	Freier Querschnitt cm ²	Listenpreis EUR
vletdk50	50	20	282,90
vletdk60	60	28	282,90
vletdk67	67	35	282,90
vletdk80	80	50	282,90
vletdk100	100	78	282,90
vletdk125	125	124	282,90
vletdk150	150	173	282,90



CB EINZELKLAPPENMODUL – mit Stutzen – Einzelteil

Artikelnummer	Stutzen Ø mm	Freier Querschnitt cm ²	Listenpreis EUR
vletek50	50	20	135,80
vletek60	60	28	135,80
vletek67	67	35	135,80
vletek80	80	50	135,80
vletek100	100	78	135,80
vletek125	125	124	135,80
vletek150	150	173	135,80



CB KLAPPENSYSTEM – Zubehör Einzelteile

Artikelnummer	Bezeichnung	Freier Querschnitt cm ²	Listenpreis EUR
vletalgres	Außenluftgitter 230 x 230 mm	173	88,50
vletpvc43	PVC Kunststoffrohr, L43 cm	180	32,50
vlspvc100	PVC Kunststoffrohr, L100 cm	180	67,90



TIPP

Doppelklappenmodul für die Zuluftführung über die Kellerdecke nutzen.

DAZU

PASST

CB Luftklappengriffe
Siehe Seite 64 ff.

CB Formstabile Welle
Siehe Seite 71

CB Aluflexrohre
Siehe Seite 78 ff.

CB Kreuzgelenke
Siehe Seite 68

CB BOWDENZUGKLAPPE

WG: KMO

Ausführung: verzinkt

- Extrem leichtgängig
- Dichtschließend
- Griff mit Einbauhülse zum Einmauern
- Abdeckplatte vom Bedienknopf abschraubbar
- Dichtung hitzebeständig bis 180°C
- Bowdenzug-Kabel 1,70 m
- Bowdenzug-Kabel mit hitzebeständiger, nicht brennbarer Silikonhülle
- einfache Einstellbarkeit in Abhängigkeit vom Biegeradius

CB BOWDENZUGKLAPPE – Länge Bowdenzug 1,70 m

Artikelnummer	Ø mm	Höhe in mm	Listenpreis EUR
lfkdb100w	100	150	90,00
lfkdb125w	125	150	92,40
lfkdb150w	150	150	98,00
lfkdb160w	160	160	104,80
lfkdb180w	180	180	110,20
lfkdb200w	200	200	115,60



DAZU
PASST
CB Aluflexrohre
Siehe Seite 78 ff.
CB Rosetten
Siehe Seite 79
CB Aluminium-Klebeband
Siehe Seite 43
CB Revisionstüren
Siehe Seite 58 ff.

CB ALUFLEXROHRE STANDARD – FARBIG BESCHICHTET

WG: KMO

Ausführung: schwarz, grau, braun

- Dezentere Verbrennungsluftversorgung durch Aluflexrohr in Ofenfarbe
- Hochwertige Beschichtung
- Ausziehen – zusammenstauchen – die Beschichtung bleibt bestehen
- Erhältlich in grau, schwarz und braun
- Aluflexrohr in 2-lagiger Ausführung
- Einzeln verpackt im Karton
- Ausgezogene Länge von 150 cm (gestaucht ca. 60 cm) – reicht in der Regel für mehrere Öfen
- Beschichtung hitzebeständig bis 200°C



CB ALUFLEXROHR 2-lagig, ausgezogene Länge 150 cm (gestaucht 60 cm)

	Artikelnummer	Durchmesser mm	Biegeradius	Listenpreis EUR
schwarz	afrevfl50s	50	40	50,30
	afrevfl60s	60	40	51,00
	afrevfl67s	67	40	51,50
	afrevfl80s	80	40	51,80
	afrevfl100s	100	40	54,10
	afrevfl125s	125	50	57,70
	afrevfl150s	150	50	60,70
grau	afrevfl50gr	50	40	50,30
	afrevfl60gr	60	40	51,00
	afrevfl67gr	67	40	51,50
	afrevfl80gr	80	40	51,80
	afrevfl100gr	100	40	54,10
	afrevfl125gr	125	50	57,70
	afrevfl150gr	150	50	60,70
braun	afrevfl50br	50	40	57,70
	afrevfl60br	60	40	58,60
	afrevfl67br	67	40	59,30
	afrevfl80br	80	40	59,70
	afrevfl100br	100	50	62,10
	afrevfl125br	125	50	66,00

RAL-Farben

schwarz: RAL 1220

grau: RAL 1219

braun: RAL 1395

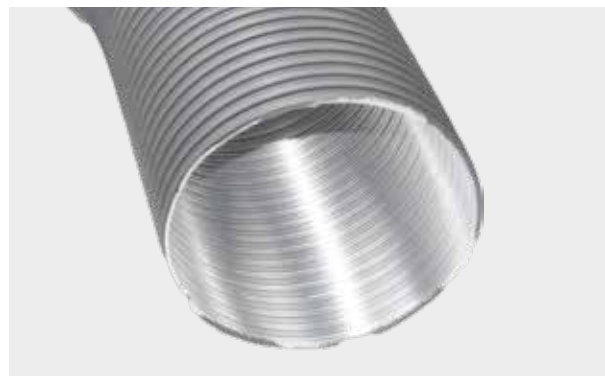
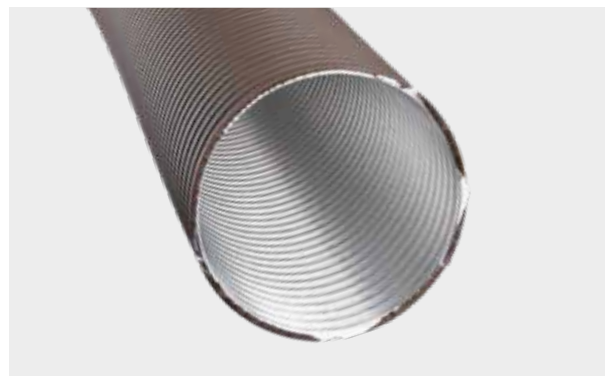

CB ROSETTEN ZU ALUFLEXROHRE STANDARD – FARBIG BESCHICHTET





Ausführung: schwarz, grau, braun

WG: KMO

Hochwertig pulverbeschichtete Rosetten speziell auf die Aluflexrohr-Außendurchmesser angepasst.
Inkl. zwei pulverbeschichteter Klemmschellen. Erhältlich in den Ausführungen schwarz, grau und braun.

CB ROSETTE – mit 2 Schlauchklemmen				
	Artikelnummer	Ø mm Innenmaß	Ø mm Außenmaß	Listenpreis EUR
schwarz	afrrofl50s	59	199	29,80
	afrrofl60s	72	199	30,50
	afrrofl67s	75	199	31,50
	afrrofl80s	89	199	31,70
	afrrofl100s	109	230	33,90
	afrrofl125s	138	244	35,60
	afrrofl150s	159	249	38,90
grau	afrrofl50gr	59	199	29,80
	afrrofl60gr	72	199	30,50
	afrrofl67gr	75	199	31,50
	afrrofl80gr	89	199	31,70
	afrrofl100gr	109	230	33,90
	afrrofl125gr	138	244	35,60
	afrrofl150gr	159	249	38,90
braun	afrrofl50br	59	199	34,30
	afrrofl60br	75	199	35,20
	afrrofl67br	67	199	36,10
	afrrofl80br	89	199	36,40
	afrrofl100br	109	230	38,80
	afrrofl125br	138	244	40,90



	ACHTUNG	Zuluftleitungen müssen ggf. revisionierbar sein.				
	ACHTUNG	Zu starker Biegeradius – Gefahr der Querschnittsverringering.				
	TIPP	Bei längeren Verbrennungsluftleitungen ist es ggf. ratsam den Durchmesser der Verbrennungsluftleitung größer als den Anschlussstutzen des Heizeinsatzes zu wählen. Durch diese Vorgehensweise können Widerstände in langen Verbrennungsluftleitungen ausgeglichen werden.				
	TIPP	Alle Aluflexrohre sind in hochwertigen Kartonagen verpackt, damit u. a. Reststücke wieder verpackt und bei der nächsten Montage verwendet werden können.				
	TIPP	Für optimalen Kondensatschutz isolierte Aluflexrohre verwenden.				
DAZU	PASST	<table border="0"> <tr> <td>CB Außenluftgitter Siehe Seite 41 ff.</td> <td>CB Doppelklappe Siehe Seite 72 ff.</td> <td>CB LAS-Ringspalt Siehe Seite 85</td> <td>CB Stutzen für separaten Schacht Siehe Seite 85</td> </tr> </table>	CB Außenluftgitter Siehe Seite 41 ff.	CB Doppelklappe Siehe Seite 72 ff.	CB LAS-Ringspalt Siehe Seite 85	CB Stutzen für separaten Schacht Siehe Seite 85
CB Außenluftgitter Siehe Seite 41 ff.	CB Doppelklappe Siehe Seite 72 ff.	CB LAS-Ringspalt Siehe Seite 85	CB Stutzen für separaten Schacht Siehe Seite 85			
DAZU	PASST	<table border="0"> <tr> <td>CB Steckverbinder Siehe Seite 83</td> <td>CB Aluflexrohr-Reduzierungen Siehe Seite 84</td> </tr> </table>	CB Steckverbinder Siehe Seite 83	CB Aluflexrohr-Reduzierungen Siehe Seite 84		
CB Steckverbinder Siehe Seite 83	CB Aluflexrohr-Reduzierungen Siehe Seite 84					

Während des Verbrennungsvorgangs strömt kalte Außenluft durch das luftzuführende Rohr. Einwandige, nicht gedämmte Rohre kühlen dadurch innerhalb kurzer Zeit ab.

Die Folge:

Kondensat- bzw. Wassertropfenbildung auf der Verbrennungsluftleitung. Dieser Problematik wird durch die Verwendung von CB Alu-Isolierflexrohren (farbig beschichtet) entgegengewirkt.

Die aufwendig gearbeiteten CB Alu-Isolierflexrohre bestehen aus 5 Lagen:

- Innenrohr 2-lagig Alu
- Dämmschale aus Mineralwolle
- Außenrohr 2-lagig Alu farbig beschichtet

Durch die integrierte Dämmschicht aus Mineralwolle wird dem Auskühlen der Verbrennungsluftleitung während des Verbrennungsvorgangs effektiv entgegengewirkt.

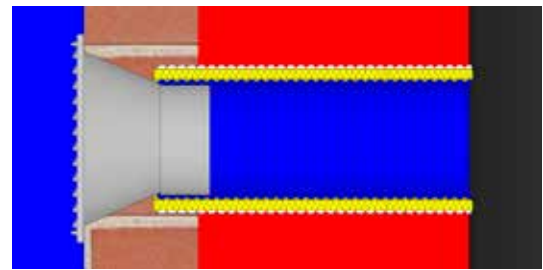
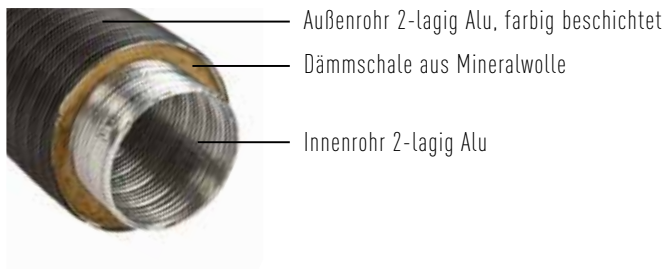

- Gedämmtes, flexibles Zuluftrohr
- Dezentale Verbrennungsluftversorgung durch Außenrohr in Ofenfarbe
- Flexible Luftführung
- Hochwertige Beschichtung
- Erhältlich in grau, schwarz und braun
- 5-lagig
- Einzelnd verpackt
- Länge Innenrohr 80 cm, Außenrohr 75 cm
- Passende Rosetten/Schlauchklemmen als Zubehör erhältlich
- Beschichtung/Dämmung hitzebeständig bis 200°C

⚠️ ACHTUNG FACHREGELN TR_OL

Die »TR_OL 2012 (Technische Regeln für Ofen- und Luftheizungsbau) besagt:

»5.3 Dämmung von Verbrennungsluftleitungen: Um Kondensation von Raumluftfeuchtigkeit zu verhindern, müssen zugängliche Leitungen ausreichend gedämmt werden.«



⚠️ ACHTUNG Zuluftleitungen müssen in manchen Ländern/Bundesländern überprüf- bzw. revisionierbar sein.

💡 TIPP Alle Aluflexrohre sind in hochwertigen Kartonagen verpackt, damit u. a. Reststücke wieder verpackt und bei der nächsten Montage verwendet werden können.

DAZU PASST	CB Außenluftgitter Siehe Seite 41 ff.	CB Doppelklappe Siehe Seite 72 ff.	CB LAS-Ringspalt Siehe Seite 85	CB Stützen für separaten Schacht Siehe Seite 85
-------------------	--	---------------------------------------	------------------------------------	--

DAZU PASST	CB Steckverbinder Siehe Seite 83	CB Aluflexrohr-Reduzierungen Siehe Seite 84
-------------------	-------------------------------------	--

CB ALU-ISOLIERFLEXROHRE – FARBIG BESCHICHTET

WG: KMO

Ausführung: schwarz, grau, braun

CB ALU-ISOLIERFLEXROHR – 5-Lagig, Länge 80 cm					
	Artikelnummer	Ø mm Innenmaß	Ø mm Außenmaß	Biegeradius	Listenpreis EUR
schwarz	afrevfliso50s	50	100	40	78,20
	afrevfliso60s	60	100	40	79,40
	afrevfliso67s	67	100	50	79,70
	afrevfliso80s	80	120	50	80,00
	afrevfliso100s	100	140	60	81,60
	afrevfliso125s	125	170	60	85,40
	afrevfliso150s	150	190	60	92,10
grau	afrevfliso50gr	50	100	40	78,20
	afrevfliso60gr	60	100	40	79,40
	afrevfliso67gr	67	100	50	79,70
	afrevfliso80gr	80	120	50	80,00
	afrevfliso100gr	100	140	60	81,60
	afrevfliso125gr	125	170	60	85,40
	afrevfliso150gr	150	190	60	92,10
braun	afrevfliso50br	50	100	40	90,20
	afrevfliso60br	60	100	40	90,60
	afrevfliso67br	67	100	50	91,70
	afrevfliso80br	80	120	50	92,10
	afrevfliso100br	100	140	60	94,00
	afrevfliso125br	125	170	60	98,60

RAL-Farben

schwarz: RAL 1220
 grau: RAL 1219
 braun: RAL 1395



CB ROSETTE – mit 2 Schlauchklemmen für Alu-Isolierflexrohr				
	Artikelnummer	Ø mm Innenmaß	Ø mm Außenmaß	Listenpreis EUR
schwarz	afrrofliso50s	100	230	31,70
	afrrofliso60s	100	230	32,70
	afrrofliso67s	109	230	33,50
	afrrofliso80s	120	230	33,90
	afrrofliso100s	140	244	35,60
	afrrofliso125s	170	244	37,90
	afrrofliso150s	190	269	42,60
grau	afrrofliso50gr	100	230	31,70
	afrrofliso60gr	100	230	32,70
	afrrofliso67gr	109	230	33,50
	afrrofliso80gr	120	230	33,90
	afrrofliso100gr	140	244	35,60
	afrrofliso125gr	170	244	37,90
	afrrofliso150gr	190	269	42,60
braun	afrrofliso50br	100	230	36,40
	afrrofliso60br	100	230	37,90
	afrrofliso67br	109	230	38,30
	afrrofliso80br	120	230	38,80
	afrrofliso100br	140	244	40,90
afrrofliso125br	170	244	43,40	



Das CB Alu-Isolierflexrohr unbeschichtet wirkt dem Auskühlen der Verbrennungsluftleitung effektiv entgegen.

CB Alu-Isolierflexrohr unbeschichtet wurde als preiswerte Alternative für den Einsatz innerhalb der Ofenanlage (später nicht mehr einsehbare Bereiche) entwickelt. Damit Sie innerhalb der Ofenanlage größere Strecken überbrücken können, besitzt das Rohr eine Anwendungslänge von 120 cm. Das CB Alu-Isolierflexrohr unbeschichtet ist in den Durchmessern 100 mm bis 200 mm erhältlich.

- Gedämmtes, flexibles Zuluftrohr
- 5-lagig
- Einzeln verpackt
- Überbrückt große Strecken durch Anwendungslänge 120 cm
- Preisvorteil durch Verzicht auf farbige Beschichtung



CB ALU-ISOLIERFLEXROHR – 5-lagig, Länge 120 cm

	Artikelnummer	Ø mm Innenmaß	Ø mm Außenmaß	Biegeradius	Listenpreis EUR
Alu	afreviso100	100	145	60	95,40
	afreviso125	125	170	60	102,20
	afreviso150	150	190	60	111,00
	afreviso160	160	200	60	120,60
	afreviso180	180	225	60	127,80
	afreviso200	200	250	70	137,10



CB ALUFLEXROHR STANDARD – ohne Dämmung, Länge 60 – 250 cm

	Artikelnummer	Ø mm Innenmaß	Biegeradius	Listenpreis EUR
Alu	afrevst80	80	40	20,90
	afrevst100	100	40	22,00
	afrevst125	125	50	27,80
	afrevst150	150	50	33,10
	afrevst160	160	50	35,50
	afrevst180	180	50	40,80
	afrevst200	200	60	46,30



CB UNIVERSAL-SCHLAUCHKLEMMEN

	Artikelnummer	Durchmesser mm	Listenpreis EUR
Edelstahl	aforsk60165	60 – 165	5,70
	aforsk60215	60 – 215	6,60
	aforsk60325	60 – 325	7,90



CB ALU KLEBEBAND – 50 mm breit, 45 lfm

	Artikelnummer	Listenpreis EUR
Alu	afrkbst50	29,50
	afrkbgw50	29,50



! ACHTUNG TROL: Zuluftleitungen müssen überprüf- bzw. revisionierbar sein.

CB ALUFLEXROHRE ZUBEHÖR – SCHLAUCHKLEMMEN BESCHICHTET

Ausführung: schwarz, grau, braun

WG: KMO

CB SCHLAUCHKLEMMEN – für farbig beschichtete Aluflexrohre			
	Artikelnummer	Durchmesser mm passend zu Aluflexrohr	Listenpreis EUR
schwarz	afrskfl50s	50	06,40
	afrskfl60s	60	06,50
	afrskfl67s	67	06,50
	afrskfl80s	80	06,60
	afrskfl100s	100	07,10
	afrskfl125s	125	07,20
	afrskfl150s	150	07,30
grau	afrskfl50gr	50	06,40
	afrskfl60gr	60	06,50
	afrskfl67gr	67	06,50
	afrskfl80gr	80	06,60
	afrskfl100gr	100	07,10
	afrskfl125gr	125	07,20
	afrskfl150gr	150	07,30
braun	afrskfl50br	50	06,40
	afrskfl60br	60	06,50
	afrskfl67br	67	06,50
	afrskfl80br	80	06,60
	afrskfl100br	100	07,10
	afrskfl125br	125	07,20



CB ALUFLEXROHRE ZUBEHÖR – STECKVERBINDER

Ausführung: verzinkt

WG: KMO

CB STECKVERBINDER – für Aluflexrohre, Länge 85 mm			
	Artikelnummer	Durchmesser mm passend zu Aluflexrohr	Listenpreis EUR
verzinkt	afrsv50vz	50	06,10
	afrsv60vz	60	06,30
	afrsv67vz	67	06,30
	afrsv80vz	80	06,40
	afrsv100vz	100	07,10
	afrsv125vz	125	07,10
	afrsv150vz	150	07,20
	afrsv160vz	160	07,70
	afrsv180vz	180	08,50
	afrsv200vz	200	08,90
	afrsv225vz	225	09,10
	afrsv250vz	250	09,20



CB ALUFLEXROHRE ZUBEHÖR – REDUZIERUNGEN

WG: KMO

Ausführung: verzinkt

Bei längeren Verbrennungsluftleitungen ist es ggf. ratsam den Durchmesser der Verbrennungsluftleitung größer als den Anschlussstutzen des Heizeinsatzes zu wählen. Durch diese Vorgehensweise können Widerstände in langen Verbrennungsluftleitungen ausgeglichen werden. Die Reduzierung für Aluflexrohre aus verzinktem Stahl sorgt hier für einen problemlosen Übergang verschiedener Flexrohrgrößen.



Zum Beispiel:

- Verbrennungsluftstutzen Heizeinsatz 150 mm – Verbrennungsluftleitung 160 mm oder 180 mm.
- Verbrennungsluftstutzen Heizeinsatz 125 mm – Verbrennungsluftleitung 150 mm oder 160 mm.

CB REDUZIERUNG – für Aluflexrohre

	Artikelnummer	Ø mm Stutzen groß	Ø mm Stutzen klein	Listenpreis EUR
verzinkt	afrredu10080vz	100	80	23,60
	afrredu125100vz	125	100	27,50
	afrredu150125vz	150	125	28,80
	afrredu180150vz	180	150	30,20



CB ALUFLEXROHRE ZUBEHÖR – STECKVERBINDER ZUR REVISION

WG: KMO

Ausführung: verzinkt

Verbrennungsluftleitungen müssen in einigen Ländern/Bundesländern überprüfbar und revisionierbar sein. Aus diesem Grund enthält der CB Steckverbinder für Aluflexrohre eine Revisionsöffnung. Somit ist sichergestellt, dass die Verbrennungsluftzufuhr zur Feuerstätte überprüft und in regelmäßigen Abständen, z. B. vom Schornsteinfeger, gereinigt werden kann.



CB STECKVERBINDER – für Aluflexrohr mit Revision

	Artikelnummer	Durchmesser mm passend zu Aluflexrohr	Listenpreis EUR
verzinkt	afrsvrp125vz	125	41,10
	afrsvrp150vz	150	42,90
	afrsvrp160vz	160	44,30



! ACHTUNG TROL: Zuluftleitungen müssen überprüf- bzw. revisionierbar sein.

CB SCHORNSTEIN ANSCHLUSSSTUTZEN – LAS RINGSPALT

WG: KMO

Ausführung: verzinkt

In vielen Fällen erhält die Ofenanlage ihre Verbrennungsluft über einen Schornstein mit Ringspalt (LAS Schornstein). Der CB Schornstein-Verbrennungsluftstutzen für LAS Ringspalt sorgt hierbei für eine optimale Montage des Aluflexrohres. Gerade bei isolierten Aluflexrohren gestaltete sich die Montage am Mantelstein in der Vergangenheit oft als schwierig. Durch die Verwendung des CB Schornstein-Verbrennungsluftstutzen kann die Montage nun problemlos durchgeführt werden. Alle CB Rosetten passen optimal zum Verbrennungsluftstutzen!

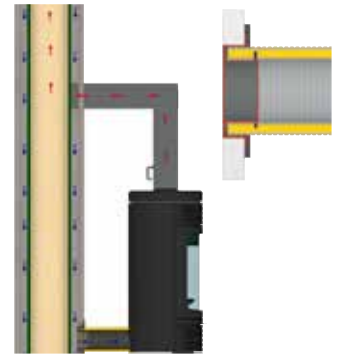

CB SCHORNSTEIN-VERBRENNUNGSLUFTSTUTZEN – LAS Ringspalt, passend für Aluflexrohr Standard und isoliert

	Artikelnummer	Ø mm Stutzen Außenmaß	empf. Kernbohrung in mm	passend zu Aluflexrohr Ø mm	Listenpreis EUR
verzinkt	afrsvslas50vz	108	120 – 140	50	59,50
	afrsvslas60vz	110	120 – 140	60	60,70
	afrsvslas67vz	110	120 – 140	67	61,50
	afrsvslas80vz	130	140 – 160	80	62,40
	afrsvslas100vz	147	150 – 180	100	65,20
	afrsvslas125vz	175	180 – 200	125	66,80
	afrsvslas150vz	200	200 – 230	150	69,60
	afrsvslas160vz	210	210 – 230	160	72,10
	afrsvslas180vz	230	240 – 260	180	81,40
	afrsvslas200vz	251	250 – 270	200	89,70

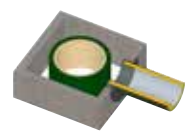
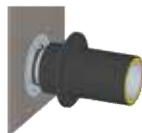

CB SCHORNSTEIN ANSCHLUSSSTUTZEN »SEPARATER SCHACHT« Ausführung: verzinkt

WG: KMO

In vielen Fällen erhält die Ofenanlage ihre Verbrennungsluft über einen Schornstein mit separatem Verbrennungsluftschacht. Der CB Schornstein-Verbrennungsluftstutzen für den separaten Schacht sorgt hierbei für einen optimalen Übergang vom eckigen Schacht, hin zur runden Verbrennungsluftleitung, Durchmesser 150 mm.

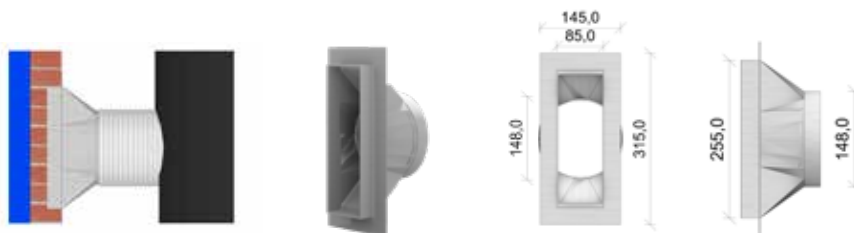

CB SCHORNSTEIN-VERBRENNUNGSLUFTSTUTZEN – für den separaten Schacht

Artikelnummer	Durchmesser mm passend zu Aluflexrohr	Listenpreis EUR
afrsvsss150vz	150	93,10

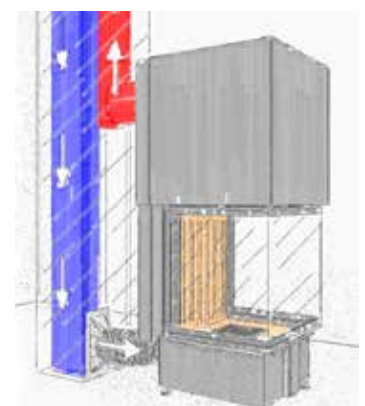

Ausführung: ESG-Sicherheitsglas

Das CB Funkenschutzplatten-Programm in Klarglas zeichnet sich durch die hochwertige Ausführung in gehärtetem ESG-Sicherheitsglas und dem breiten Facettenschliff aus. Jede CB Funkenschutzplatte ist für das optimale Handling dreifach geschützt verpackt. Alle komplette umfangreiche CB Funkenschutzplatten-Programm befindet sich im CB Lager Ungerhausen und ist damit innerhalb von kürzester Zeit lieferbar. Zusätzlich zum umfangreichen Basis-Sortiment sind nahezu alle Sonderformen- und Maße innerhalb von ca. 4-5 Wochen erhältlich. Alle geraden Sonderformen können im CB Manufaktur Online-Kalkulator innerhalb weniger Augenblicke berechnet werden.

FUNKENSCHUTZ











- ✓ 6 mm gehärtetes ESG-Sicherheitsglas
- ✓ breiter Facettenschliff
- ✓ Perfekt verpackt im Holzrahmen und Umkarton
- ✓ Alle Platten im Lager CB verfügbar
- ✓ Viele Formen und Größen
- ✓ Sondermaße- und formen möglich



PERFEKT VERPACKT
auch für den Paketversand

- Schutzfolie
- Robuster Holzrahmen
- Stabiler Umkarton

CB GLAS FUNKENSCHUTZPLATTEN - RECHTECK



	Artikelnummer	Bezeichnung	Breite x Länge in mm	Zeichnung	Stärke in mm	Gewicht in kg, ca.	Listenpreis in EUR
RECHTECK	fsre1050g	Funkenschutzplatte mit Facette, Glas - Rechteck	1000 x 500		6	7,9	68,00
	fsre1080g	Funkenschutzplatte mit Facette, Glas - Rechteck	1000 x 800		6	12,6	116,00
	fsre1010g	Funkenschutzplatte mit Facette, Glas - Rechteck	1000 x 1000		6	15,7	124,00
	fsre1011g	Funkenschutzplatte mit Facette, Glas - Rechteck	1000 x 1100		6	17,3	134,00
	fsre1012g	Funkenschutzplatte mit Facette, Glas - Rechteck	1000 x 1200		6	18,9	135,00
	fsre1111g	Funkenschutzplatte mit Facette, Glas - Rechteck	1100 x 1100		6	19,4	135,00
	fsre1250g	Funkenschutzplatte mit Facette, Glas - Rechteck	1200 x 500		6	9,5	123,00
	fsre1212g	Funkenschutzplatte mit Facette, Glas - Rechteck	1200 x 1200		6	22,6	146,00

FUNKENSCHUTZ



CB GLAS FUNKENSCHUTZPLATTEN - RUNDBOGEN

	Artikelnummer	Bezeichnung	Breite x Länge in mm	Zeichnung	Stärke in mm	Gewicht in kg, ca.	Listenpreis in EUR
RUNDBOGEN	fsrb1010g	Funkenschutzplatte mit Facette, Glas - Rundbogen	1000 x 1000		6	15,7	129,00
	fsrb1011g	Funkenschutzplatte mit Facette, Glas - Rundbogen	1000 x 1100		6	17,3	137,00
	fsrb1012g	Funkenschutzplatte mit Facette, Glas - Rundbogen	1000 x 1200		6	18,9	138,00
	fsrb1111g	Funkenschutzplatte mit Facette, Glas - Rundbogen	1100 x 1100		6	19,4	138,00
	fsrb1212g	Funkenschutzplatte mit Facette, Glas - Rundbogen	1200 x 1200		6	22,6	154,00



CB GLAS FUNKENSCHUTZPLATTEN - TROPFFENFORM

	Artikelnummer	Bezeichnung	Breite x Länge in mm	Zeichnung	Stärke in mm	Gewicht in kg, ca.	Listenpreis in EUR
TROPFFENFORM	fstf1010g	Funkenschutzplatte mit Facette, Glas - Tropfenform	1000 x 1000		6	15,7	129,00
	fstf1111g	Funkenschutzplatte mit Facette, Glas - Tropfenform	1100 x 1100		6	19,4	138,00
	fstf1212g	Funkenschutzplatte mit Facette, Glas - Tropfenform	1200 x 1200		6	22,6	154,00

CB GLAS FUNKENSCHUTZPLATTEN - SEGMENTBOGEN

	Artikelnummer	Bezeichnung	Breite x Länge in mm	Zeichnung	Stärke in mm	Gewicht in kg, ca.	Listenpreis in EUR
SEGMENTBOGEN	fssb1011g	Funkenschutzplatte mit Facette, Glas - Segmentbogen	1000 x 1100		6	17,3	134,00
	fssb1012g	Funkenschutzplatte mit Facette, Glas - Segmentbogen	1000 x 1200		6	18,9	138,00
	fssb1212g	Funkenschutzplatte mit Facette, Glas - Segmentbogen	1200 x 1200		6	22,6	152,00

CB GLAS FUNKENSCHUTZPLATTEN - KREIS

	Artikelnummer	Bezeichnung	Breite x Länge in mm	Zeichnung	Stärke in mm	Gewicht in kg, ca.	Listenpreis in EUR
KREIS	fskr1010g	Funkenschutzplatte mit Facette, Glas - Kreis	1000 x 1000		6	15,7	136,00
	fskr1111g	Funkenschutzplatte mit Facette, Glas - Kreis	1100 x 1100		6	18,9	148,00
	fskr1212g	Funkenschutzplatte mit Facette, Glas - Kreis	1200 x 1200		6	22,6	162,00

CB GLAS FUNKENSCHUTZPLATTEN - SONDERFORMEN

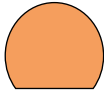
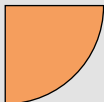
	Artikelnummer	Bezeichnung	Breite x Länge in mm	Zeichnung	Stärke in mm	Gewicht in kg, ca.	Listenpreis in EUR
SONDERFORMEN	faska1210g	Funkenschutzplatte mit Facette, Glas - Kreisabschnitt	1200 x 1050		6	19,9	138,00
	fsvk1212g	Funkenschutzplatte mit Facette, Glas - Viertelkreis	1200 x 1200		6	22,6	154,00

Facette 18 mm

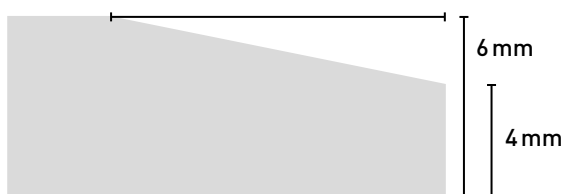

Starke Zusatzrabatte bei größerer Abnahmemenge auf Anfrage



FUNKENSCHUTZPLATTEN

WG: FS

Ausführung: Rohstahl gewachst

FUNKENSCHUTZ



Funkenschutzplatten sind eine ideale Möglichkeit, um den Fußboden oder Wohnraum rund um die Feuerstätte vor Funkenflug oder einem möglichen Brand zuverlässig zu schützen. Sie sind aus robustem Rohstahl gefertigt und entsprechen den rechtlichen Brandschutzvorschriften. Durch die verschiedenen Größen und Formen lassen sie sich perfekt auf den Wohnstil sowie den jeweiligen Kaminofen abstimmen.

Funkenschutzplatten – Materialstärke 2 mm

	Farbe	Maße (B x H) cm	Artikelnummer	Listenpreis EUR
	Rohstahl gewachst	Rechteck 110x49	fsre1149r	232,00
	Rohstahl gewachst	Rechteck 110x100	fsre1110r	308,00
	Rohstahl gewachst	Rechteck 110x110	fsre1111r	308,00
	Rohstahl gewachst	Rechteck 110x120	fsre1112r	328,00
	Rohstahl gewachst	Rundbogen 110x120	fsrb1112r	328,00
	Rohstahl gewachst	Segmentbogen 110x120	fssb1112r	328,00
	Rohstahl gewachst	Tropfenform 110x110	fstf1111r	308,00
	Rohstahl gewachst	Tropfenform 120x120	fstf1212r	328,00

CB ROHSTAHL PFLEGEPESTE

WG: KMO

CB Rohstahl Pflegepaste

	Farbe	Inhalt	Artikelnummer	Listenpreis EUR
	farblos	250 ml	hwrsp25	22,00



CB Rohstahl Pflegepaste



FUNKENSCHUTZ

DIE GRÖSSEN



Rechteck 110x49

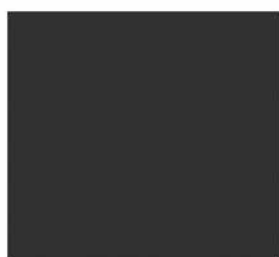

Rechteck 110x100



Rechteck 110x110



Rechteck 110x120



Rundbogen 110x120



Segmentbogen 110x120

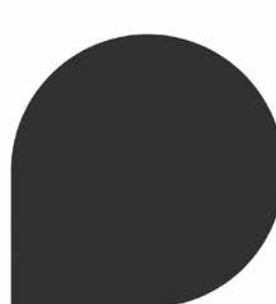

Tropfenform 110x110

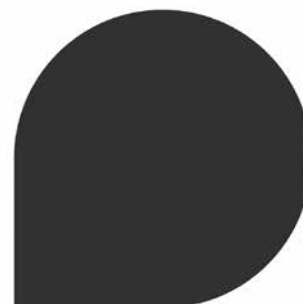

Tropfenform 120x120

CB HOLZREGALE

Ausführung: weiß, schwarz

Holz aufbewahren auf die schönste Weise

HOLZLAGER



Durch die ausgefeilte Konzeption der Holzregale mit verdeckt installierten »Schlüssellochern« kann das Holzregal bequem und stabil an der Wand befestigt werden. Hierbei ist der Anbau sowohl waagrecht als auch senkrecht möglich.

DIE GRÖSSEN



40 x 40
(39 x 39 cm)



40 x 80
(39 x 78 cm)



40 x 120
(39 x 117 cm)



40 x 160
(39 x 156 cm)

DIE FARBEN



PULVERBESCHICHTET
WEIß



PULVERBESCHICHTET
SCHWARZ

CB Holzregale 40x40 – Materialstärke 2 mm

Farbe	Maße (BxHxT) cm	Artikelnummer	Listenpreis EUR
weiß	39x39x37	hr4040w	352,20
schwarz	39x39x37	hr4040s	352,20

CB Holzregale 40x80 – Materialstärke 2 mm

Farbe	Maße (BxHxT) cm	Artikelnummer	Listenpreis EUR
weiß	39x78x37	hr4080w	587,20
schwarz	39x78x37	hr4080s	587,20

CB Holzregale 40x120 – Materialstärke 2 mm

Farbe	Maße (BxHxT) cm	Artikelnummer	Listenpreis EUR
weiß	39x117x37	hr40120w	431,30
schwarz	39x117x37	hr40120s	431,30

CB Holzregale 40x160 – Materialstärke 2 mm

Farbe	Maße (BxHxT) cm	Artikelnummer	Listenpreis EUR
weiß	39x156x37	hr40160w	650,40
schwarz	39x156x37	hr40160s	650,40

i HINWEIS

Keramik- und Steinauflagen für Holzregale sind über die CB Manufaktur erhältlich. Preis und Materialien auf Anfrage.

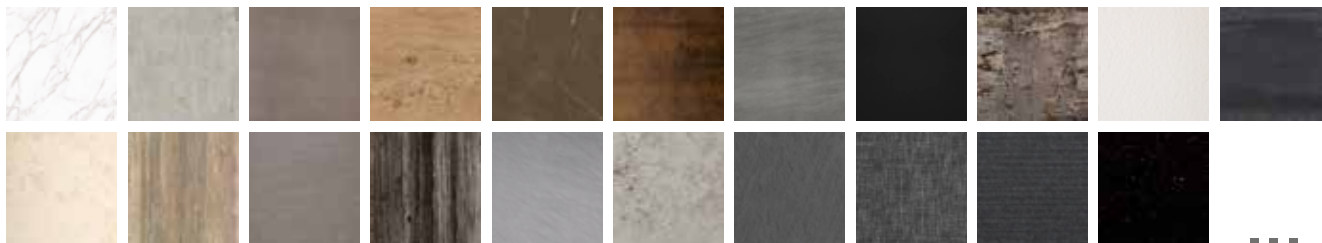

HOLZLAGER

CB HOLZLEGEN

Ausführung: schwarz pulverbeschichtet



DIE GRÖSSEN



25 x 120 x 35

25 x 150 x 35

25 x 180 x 35

CB Holzlegen – Materialstärke 4 mm

Farbe	Maße (BxHxT) cm	Artikelnummer	Listenpreis EUR
schwarz	25 x 120 x 35	hl25120s	674,00
schwarz	25 x 150 x 35	hl25150s	708,00
schwarz	25 x 180 x 35	hl25180s	778,00

Die puristischen Stahlholzlegen gibt es mit 4 mm Materialstärke in drei verschiedenen Größen. Diese können flexibel in der Ofenanlage verbaut werden.

CB KUBUSSYSTEM – DIE ÜBERSICHT

Ausführung: weiß, schwarz

KUBUSSYSTEM



Das CB Kubussystem bietet durch seine zahlreichen Bestandteile, Größen, Zusatzmodule, Farben und Oberflächen schier unendliche Kombinationsmöglichkeiten. So kann für nahezu jede Ofenform und für jeden Anwendungsbereich der passende Kubus bzw. die passende Kubuskombination zusammengestellt werden. Kuben können als Holzlager, Nischen, als Revision, zur Beleuchtung als optisches Highlight etc. eingesetzt werden.

Das Kubussystem ist in 5 verschiedenen Größen erhältlich:

- 22 x 22 cm
- 22 x 32 cm
- 32 x 32 cm
- 32 x 80 cm
- 32 x 120 cm

Das Kubussystem – die Bestandteile und Module:

- Kubus-Basismodul incl. 12 mm Rahmen weiß und schwarz
- Kubus-Rückwand weiß, schwarz und Edelstahl
- Kubus-Rückwand für Regalböden weiß und schwarz
- Kubus-Regalboden weiß und schwarz
- Kubus-Blendrahmen 24 mm weiß, schwarz und Edelstahl
- Kubus-Einbaubox verzinkt – nicht sichtbar
- Kubus-Luftmodul weiß und schwarz
- Kubus-Lichtmodul dimmbar weiß
- Kubus-Lichtmodul nicht dimmbar weiß



LICHT
DESIGN
FUNKTION
ÄSTHETIK

- **Setzen Sie Akzente – Schaffen Sie Blickpunkte**

Bei immer geradlinigeren Ofenanlagen können mit dem Kubussystem gezielt perfekte Akzente in der Ofenanlage gesetzt werden.



- **Vielfältige Varianten**

Durch den modularen Aufbau und die Kombinationsmöglichkeiten von Kubuskorpus, Rückwand und schmalem bzw. breitem Blendrahmen lassen sich vielfältige Kubusvarianten kreieren.



- **Schier unendliche Kombinationen**

„Ein Kubus steht selten allein“ – die fünf verschiedenen Kubusgrößen lassen sich perfekt in der Ofenanlage zum „Gesamtkunstwerk“ zusammenstellen.



- **Nischen und Holzlager**

Die größeren Kuben können hauptsächlich als Holzlager, die kleineren als Nischen eingesetzt werden – durch angepasste Breiten können nahezu alle Kuben perfekt miteinander kombiniert werden.



- **Das unverwüsthliche Holzlager**

Keine abgebrochenen und angeschlagenen Kanten mehr wie bei verputzten Holzlagern. Keine unansehlichen Verschmutzungen.



- **Gerade Kanten und Fluchten für geradlinige Öfen**

Gerade bei absolut geradlinigen Ofenanlagen ist es gestalterisch sehr wichtig, dass auch die Kanten und Fluchten der Nischen und Holzlager „100% stimmen“ – verputzt nahezu unmöglich – beim Kubus kein Problem.



- **Die unsichtbare Revision**

Durch die Einbaubox können alle Kuben auch als Revision verwendet werden.



- **Ein anderer Style nach Jahren – kein Problem**

Kuben und/oder Blendrahmen können in Kombination mit der Einbaubox problemlos nach Jahren ausgetauscht und so dem Ofen ein komplett neuer Style verliehen werden.



- **Ausgefeilte Zusatzmodule die begeistern**

Kubus beleuchtet, Kubus als Luftgitter, Kubus als Regalsystem ... Kein Problem dank ausgefeilter Zusatzmodule!



CB KUBUS-BASISMODUL

WG: KB

CB KUBUS-BASISMODUL

Maße cm	weiß		schwarz	
	Artikel-nummer	Listenpreis EUR	Artikelnummer	Listenpreis EUR
22x22x16	kb2222w	199,80	kb2222s	199,80
22x32x20	kb2232w	207,40	kb2232s	207,40
32x32x20	kb3232w	224,60	kb3232s	224,60
32x80x35	kb3280w	359,40	kb3280s	359,40
32x120x35	kb32120w	469,60	kb32120s	469,60



KUBUSSYSTEM

CB KUBUS-RÜCKWAND ZU BASISMODUL

WG: KB

CB KUBUS-RÜCKWAND – zu CB Kubus-Basismodul

Maße cm	weiß		schwarz		Edelstahl	
	Artikel-nummer	Listenpreis EUR	Artikel-nummer	Listenpreis EUR	Artikel-nummer	Listenpreis EUR
22x22	kbrw2222w	55,30	kbrw2222s	55,30	kbrw2222es	64,60
22x32	kbrw2232w	61,10	kbrw2232s	61,10	kbrw2232es	72,40
32x32	kbrw3232w	64,60	kbrw3232s	64,60	kbrw3232es	81,90
32x80	kbrw3280w	85,70	kbrw3280s	85,70	kbrw3280es	121,80
32x120	kbrw32120w	112,30	kbrw32120s	112,30	kbrw32120es	146,30



CB KUBUS-EINBAUBOX

WG: KB

CB KUBUS-EINBAUBOX – zu Kubus verzinkt

Artikelnummer	Maße cm	Listenpreis EUR
kbebr2222vz	22x22x16	104,70
kbebr2232vz	22x32x20	112,30
kbebr3232vz	32x32x20	125,60
kbebr3280vz	32x80x36	169,20
kbebr32120vz	32x120x36	188,40



Ansicht zum Verbau mit Blendrahmen

Ansicht zum Verbau ohne Blendrahmen

CB KUBUS-BLENDRAHMEN

WG: KB

CB KUBUS-BLENDRAHMEN – 24 mm zu Kubus-Basismodul

Maße cm	weiß		schwarz		Edelstahl	
	Artikel-nummer	Listenpreis EUR	Artikel-nummer	Listenpreis EUR	Artikel-nummer	Listenpreis EUR
22x22	kbbr2222w	62,90	kbbr2222s	62,90	kbbr2222es	78,10
22x32	kbbr2232w	68,70	kbbr2232s	68,70	kbbr2232es	93,40
32x32	kbbr3232w	78,10	kbbr3232s	78,10	kbbr3232es	110,50
32x80	kbbr3280w	119,90	kbbr3280s	119,90	kbbr3280es	180,50
32x120	kbbr32120w	161,80	kbbr32120s	161,80	kbbr32120es	226,40



CB LUFTMODUL

WG: KB

CB LUFTMODUL – zu Kubus						
			weiß		schwarz	
Maße cm	freier Querschnitt	Artikelnummer	Listenpreis EUR	Artikelnummer	Listenpreis EUR	
22x32	220	kblm2232w	148,50	kblm2232s	148,50	
32x32	338	kblm3232w	159,80	kblm3232s	159,80	



CB KUBUS-REGALBODEN

WG: KB

CB KUBUS-REGALBÖDEN – zu Kubus-Basismodul					
		weiß		schwarz	
Maße cm		Artikelnummer	Listenpreis EUR	Artikelnummer	Listenpreis EUR
32x33		kbrb3233w	112,30	kbrb3233s	112,30



CB KUBUS-RÜCKWAND FÜR REGALBÖDEN

WG: KB

CB RÜCKWAND – für Regalböden					
		weiß		schwarz	
Maße cm		Artikelnummer	Listenpreis EUR	Artikelnummer	Listenpreis EUR
32x80		kbrwr3280w	205,5	kbrwr3280s	205,5
32x120		kbrwr32120w	245,40	kbrwr32120s	245,40

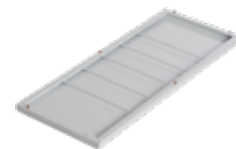

CB KUBUS RÜCKWAND – LED-TECHNIK

WG: KB

LED RÜCKWANDBELEUCHTUNGSMODUL – zu Kubus				
	Artikelnummer	Maße cm	Watt	Listenpreis EUR
Ein-speiseset	eledess	23,5x23,5x10,5	100	346,20
	kbrwled2222	22x22x3	2,9	181,70
	kbrwled2232	22x32x3	2,9	214,20
	kbrwled3232	32x32x3	4,4	236,50
	kbrwled3280	32x80x3	11,6	454,30
	kbrwled32120	32x120x3	17,3	659,40



CB KUBUSSYSTEM IM ÜBERBLICK

BASISMODUL

RÜCKWAND

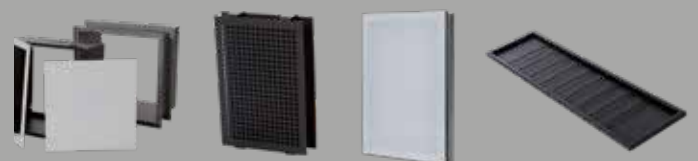
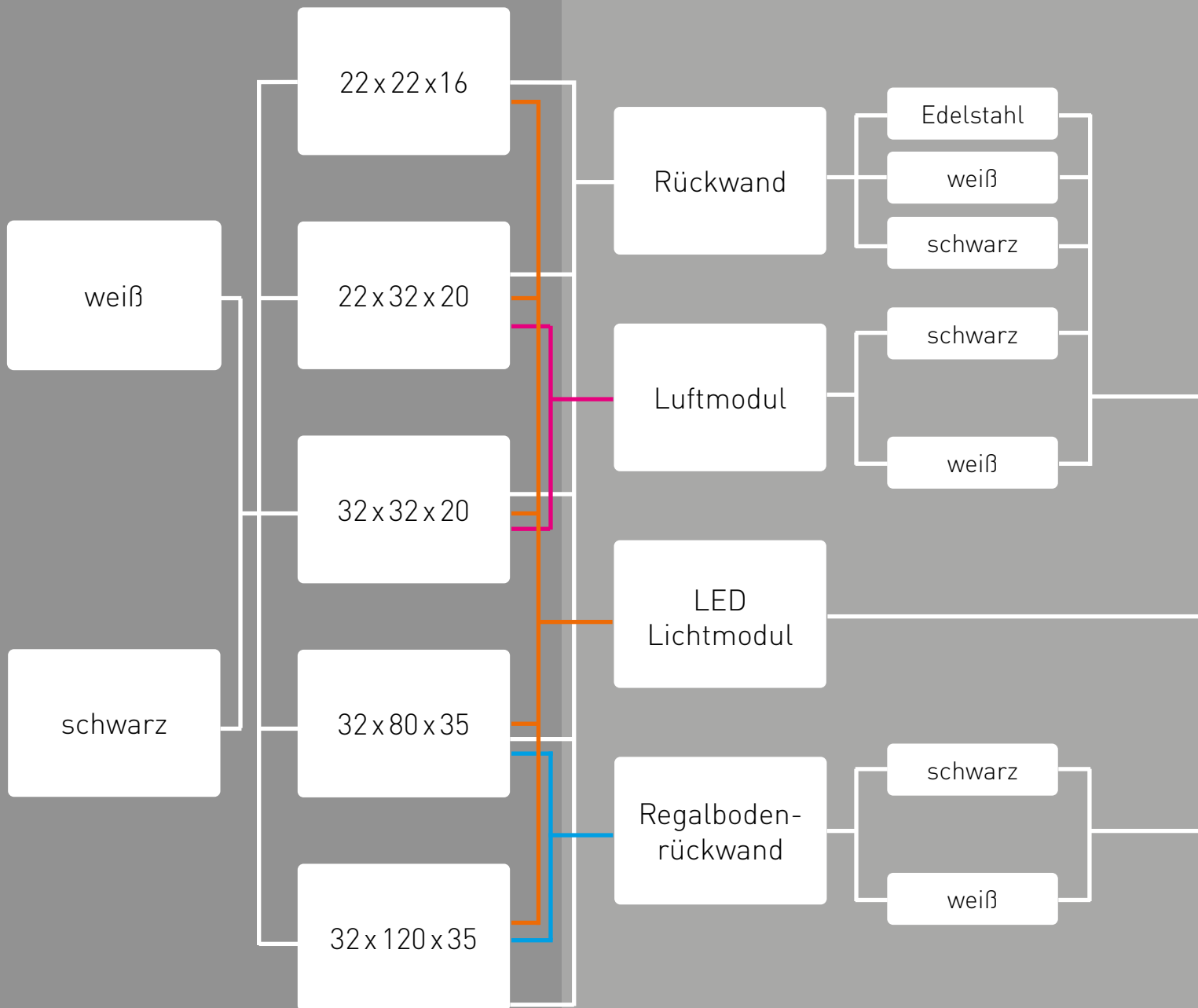

REGALBÖDEN

BLENDRAHMEN

EINBAUBOX

Regalböden

schwarz

weiß

ohne

schwarz

weiß

Edelstahl

ohne EBR

mit EBR

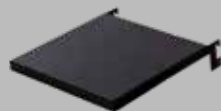

DIE KERAMISCHE LICHTLEISTE



- Die umlaufende, indirekte Beleuchtung befindet sich in der Schattenfuge. Keramik- und LED-Leiste sind perfekt aufeinander abgestimmt.

Die keramische Lichtleiste sorgt für eine dezente, indirekte Beleuchtung der Ofenanlage. Alle Bestandteile sind aufeinander abgestimmt.

DIE FEUERTISCHBELEUCHTUNG



- Die indirekte Beleuchtung unter dem Feuertisch befindet sich in der Schattenfuge. Keramik- und LED-Leiste sind perfekt aufeinander abgestimmt.
- Farbwechsel ganz nach Belieben – mit dem RGB-Conroller.

Die indirekte Beleuchtung des Feuertisches durch die CB Feuertischbeleuchtung. Einfach Clipshalterung anbringen, LED-Lichtleisten einclippen – fertig.

DIE KUBUSBELEUCHTUNG



- In folgenden Größen erhältlich:
22x22cm, 22x32cm, 32x32cm, 32x80cm,
32x120cm

LED Lichtmodule für die CB Kubusmodule. Alle Kubusgrößen können mit den LED Lichtmodulen ausgerüstet werden.

DIE NISCHENBELEUCHTUNG



- Mehrere Regale möglich
- Die Regalbreite ist variabel
- Regalhöhe 35 cm oder 75 cm

Perfekt beleuchtete Nischen einfach erstellen – mit der CB Nischenbeleuchtung. Auch übereinander liegende, beleuchtete Regale können ohne Probleme realisiert werden.

DIE MÖGLICHKEITEN IM ÜBERBLICK

Öfen sind heutzutage nicht nur alleine zum Heizen da – es sind Möbelstücke. Moderne Designobjekte – oft im Mittelpunkt des Hauses. Dank modernster Beleuchtungstechnik und komplett aufeinander abgestimmter Systembauteile können Sie Ihre Ofenanlage nun durch perfekte Beleuchtungselemente zu einem wahren Schmuckstück in Ihrem Hause machen. Alle Beleuchtungs-Systemteile sind allein oder, je nach Geschmack, auch in Kombination miteinander einsetzbar. Alles ist aufeinander abgestimmt und montagesicher, alleine durch Steckverbindungen verbaubar.



LED-BELEUCHTUNG

DIE ÜBERSICHT



CB EINSPEISESET 12V

WG: KB

12V LED-EINSPEISE-SET – mit Fernbedienung

Artikelnummer	Maße cm	Watt	Listenpreis EUR
eledess	23,5x23,5x10,5	100	346,20



CB LED-LEISTE 12V

WG: KB

12V LED-LEISTE – in Plexiglasrohr mit Stecker und Kupplung

Artikelnummer	Länge LED cm	Länge Gesamt* cm	Watt	Listenpreis EUR
elled10	10	12,5	0,8	35,90
elled20	20	22,5	1,5	48,80
elled30	30	32,5	2,2	59,60
elled50	50	52,5	3,6	72,60



* inkl. Stecker und Kupplung

CB LED-ZUBEHÖR 12V

WG: KB

12V LED-VERBINDUNGSKABEL – mit Stecker und Kupplung

Artikelnummer	Länge cm	Listenpreis EUR
ezledsk6	6	18,30
ezledsk50	50	27,70
ezledsk100	100	35,10
ezledsk300	300	51,10



12V LED-CLIP

Artikelnummer	Verwendung	Listenpreis EUR
ezledcl1	zur Montage der LED-Leiste an Naturstein	01,80



12V LED-VERTEILERKUPPLUNG (Y-Stecker) – zum Anschluss von zwei Verbrauchern

Artikelnummer	Verwendung	Listenpreis EUR
ezledvk2	zum Anschluss von zwei Verbrauchern	27,70



! ACHTUNG 12V-LEDs sind nicht hitzebeständig → vor Erwärmung schützen!

i HINWEIS Einzelne Leitungen sollten nicht länger als 3 m sein → Spannungsabfall!

12V LED RÜCKWANDBELEUCHTUNGSMODUL – zu Kubus

	Artikelnummer	Maße cm	Watt	Listenpreis EUR
Ein-speiseset	eledess	23,5x23,5x10,5	100	346,20
	kbrwled2222	22x22x3	2,9	181,70
	kbrwled2232	22x32x3	2,9	214,20
	kbrwled3232	32x32x3	4,4	236,50
	kbrwled3280	32x80x3	11,6	454,30
	kbrwled32120	32x120x3	17,3	659,40



DAZU  PASST CB Kubussystem
Siehe Seite 94 ff.

CB BELEUCHTUNGSSYSTEM KERAMIK

KERAMISCHE LEISTE – zur indirekten LED-Beleuchtung

	Artikelnummer	Länge cm	Listenpreis EUR
	klled10	10,5	38,40
	klled30	30,5	62,10
	klled50	50,5	93,80



KERAMISCHE NISCHENLEISTE – zur indirekten LED-Beleuchtung

	Artikelnummer	Länge cm	Listenpreis EUR
	knlled35	35,5	106,40
	knlled75	75	185,90



KERAMISCHE LEISTE ANSCHLUSSSTÜCK – zur indirekten Beleuchtung

	Artikelnummer	Länge cm	Listenpreis EUR
	klastled	5 cm mit Bohrung	44,50



KERAMIKLEISTEN ECKE – 90 Grad, 6x6 cm Außenmaß

	Artikelnummer	Länge cm	Listenpreis EUR
	kle90led	6x6	57,50



 CB EMPFIEHLT Gerne erstellt Ihnen Stefan Schneider eine kleine technische Skizze Ihrer LED-Beleuchtung – +49 (0) 8393 9469 - 422.

CB BODEN-KALTLUFTLEISTE

LED-BELEUCHTUNG



Durch die Boden-Kaltluftleiste lässt sich auf einfache Weise ein umlaufender Untertritt erstellen, durch welche die Luftzufuhr in die Ofenanlage erfolgt.

Bei immer geradlinigeren und moderneren Öfen ist dies die perfekte Möglichkeit ohne optisch störende Gitter die Luftzuführung sicherzustellen. Für die Ecken wurde eigens ein Eckelement entwickelt. Die Boden-Kaltluftleiste und das Eckelement sind statisch belastbar, d.h. die komplette Vormauerung kann auf diesen Elementen aufliegen.

Die Luftleisten enthalten bereits Klippaufnahmen für die CB LED Lichtleisten. Somit kann auf einfachste Weise eine beleuchtete Schattenfuge erstellt werden – das Highlight eines jedes Raumes!

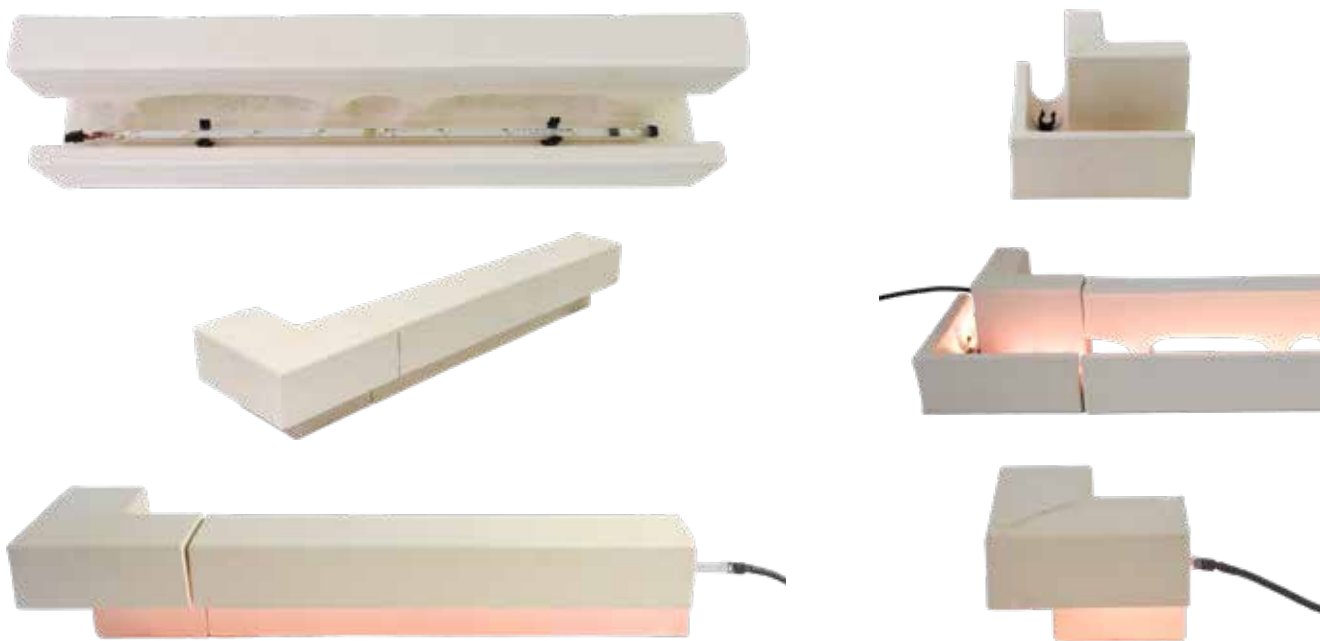

CB BODEN-KALTLUFTLEISTE

WG: KR

CB KERAMISCHE BODENKALTLUFTLEISTE

	Artikelnummer	Länge cm	Freier Querschnitt cm ²	Listenpreis EUR
gerade	llb50k	50 cm	400 cm ² /lfm.	149,20
Ecke	llb90k	18x18 cm	-	119,90



HINWEIS

Abmessungen siehe S. 30. Technische Zeichnung auf Anfrage.

CB KERAMISCHE LUFTLEISTEN

WG: KR

CB KERAMISCHE LUFTLEISTE – llk = Kaltluft, llw = Warmluft

	Artikelnummer	Länge cm	Freier Querschnitt cm ²	Listenpreis EUR
gerade	llk45k	45 cm	400 cm ² /lfm.	139,60
	llk71k	71 cm	400 cm ² /lfm.	247,80
	llw45k	45 cm	400 cm ² /lfm.	139,60
	llw71k	71 cm	400 cm ² /lfm.	247,80
Ecke	llw45k90	90°	Keine Luftführung	108,20
	llw45k135	135°	Keine Luftführung	108,20



LED-BELEUCHTUNG

CB KERAMISCHE LÜFTUNGSNISCHE – inkl. LED-Beleuchtung

	Artikelnummer	Freier Querschnitt cm ²	Listenpreis EUR
	ekn2ll25	230 cm ² /lfm.	722,80

BESTANDTEILE FÜR BELEUCHTUNGSOPTIONEN

CB EINSPEISE-SET 12V

WG: KB

12V LED EINSPEISE-SET – mit Fernbedienung

	Artikelnummer	Maße cm	Watt	Listenpreis EUR
	eledess	23,5x23,5x10,5	100	346,20



CB LED-LEISTE 12V

WG: KB

12V LED-LEISTE – in Plexiglasrohr mit Stecker und Kupplung

	Artikelnummer	Länge cm	Watt	Listenpreis EUR
	elled10	10	0,8	35,90
	elled20	20	1,5	48,80
	elled30	30	2,2	59,60
	elled50	50	3,6	72,60



CB LED-ZUBEHÖR 12V

WG: KB

12V LED-VERBINDUNGSKABEL – mit Stecker und Kupplung

Artikelnummer	Länge cm	Listenpreis EUR
ezledsk6	6	18,30
ezledsk50	50	27,70
ezledsk100	100	35,10
ezledsk300	300	51,10



CB EINSPEISE-SET 5V

WG: EL

5V EINSPEISE-SET – für LED-Lichtleiste und Nischenbeleuchtung

Artikelnummer	Beschreibung	Leistung	Listenpreis EUR
eess	inkl. 4m Verbindungskabel und Unterputzdose	25 Watt	159,60



LED-BELEUCHTUNG

CB LED-LEISTE 5V

WG: EL

5V LED LICHTLEISTE – mit Stecker und Kupplung zum Verbinden

Artikelnummer	Länge cm	Leistung	Listenpreis EUR
ell45	45	2,0 Watt	212,30
ell71	71	3,1 Watt	331,00



Farbtemperatur: 3.000 K (Kelvin)
generelle Definition warmweiß:
von 2.700 – 3.000 K

i HINWEIS LED-Leisten hochtemperaturbeständig bis 105°C. Geeignet für den Bereich Warmluftaustritt.

CB LED-ZUBEHÖR 5V

WG: EL

5V LED-ZUBEHÖRTEILE

Artikelnummer	Beschreibung	Listenpreis EUR
ezsk45	45 cm Silikonkabel mit Steckverbindung und Kupplung	32,80
ezsk100	100 cm Silikonkabel mit Steckverbindung und Kupplung	41,40
ezsk400	Anschlussleitung 4 m mit Steckverbindung	49,10
ezyst	Y-Stecker, Silikonkabelverteiler für 2 Verbraucher	22,80
ezdim5v	Dimmschalter für hitzebeständige LED und Infrarotfernbedienung	132,80



👍 CB EMPFIEHLT Das optische Highlight jeder Ofenanlage – die CB Bodenkaltluftleiste mit LED-Beleuchtung – Funktion und Optik in einem!

CB PRÄSENTATIONSSYSTEME

CB MUSTERSTÄNDER DOPPELKLAPPE UND ALUFLEXROHR

Artikelnummer	Artikeltext	Nettopreis EUR
msvlscb	Musterständer Doppelklappe und Aluflexrohr	Preis auf Anfrage



CB MUSTERKOFFER LUFTKLAPPENGRIFFE

Artikelnummer	Artikeltext	Nettopreis EUR
	Musterkoffer Luftklappengriffe	Preis auf Anfrage



CB PIZZA CASA PRÄSENTER

Artikelnummer	Artikeltext	Nettopreis EUR
	Pizza Casa Präsenter	Preis auf Anfrage



i HINWEIS Kann auf Anfrage leihweise zur Verfügung gestellt werden.

ALLGEMEIN

Bei den Preisen auf dieser Seite handelt es sich um Nettopreise. Kein Rabattabzug mehr möglich.

HOCHWERTIGE MATERIALIEN FÜR DEN OFENBAU

Die Zeiten, in denen eine Ofenanlage nur zum Heizen gedacht war, sind lange vorbei. Moderne Feuerstätten stellen heutzutage in vielen Fällen das optische Highlight eines Raumes dar. Sie schaffen sowohl vom Design, als auch von den verwendeten Materialien eine Verbindung zum kompletten Raumkonzept.

In der CB Manufaktur verarbeiten wir in einer der modernsten Fertigungen Europas individuelle keramische Materialien und Natursteine für den Ofenbau. Zusätzlich verarbeiten wir in unserer Stahlmanufaktur handverlesene Rohstahlplatten. Außerdem bieten wir – gerade für den Bereich Kaminofen – ESG-Sicherheitsglas als Funkenschutzplatte in jeder Sonderanfertigung an.

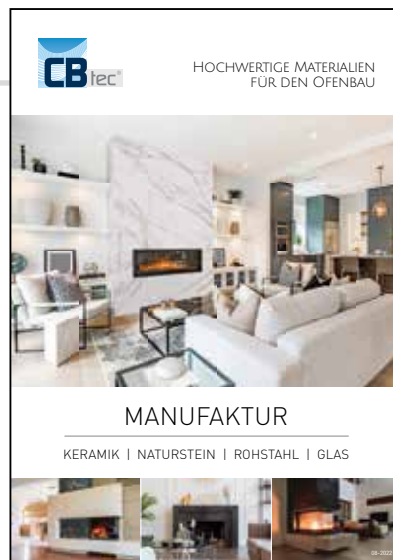

Ausführliche Informationen finden Sie im CB Manufaktur Katalog auf 60 Seiten.



Foto: Kachelofenbau Dötschel



Foto: Glutform GmbH

KERAMIK
NATURSTEIN
ROHSTAHL
GLAS-FUNKENSCHUTZ



Foto: LJ Diffusion SAS



Entdecken Sie jetzt unseren CB Manufaktur Kalkulator. In den Materialien Keramik, Naturstein, Rohstahl und Glas-Funkenschutz können Sie sämtliche Bauteile für den Ofenbereich kinderleicht online und in kürzester Zeit kalkulieren. Jetzt Online-Zugangsdaten freischalten lassen unter: >> marketing@cb-tec.de

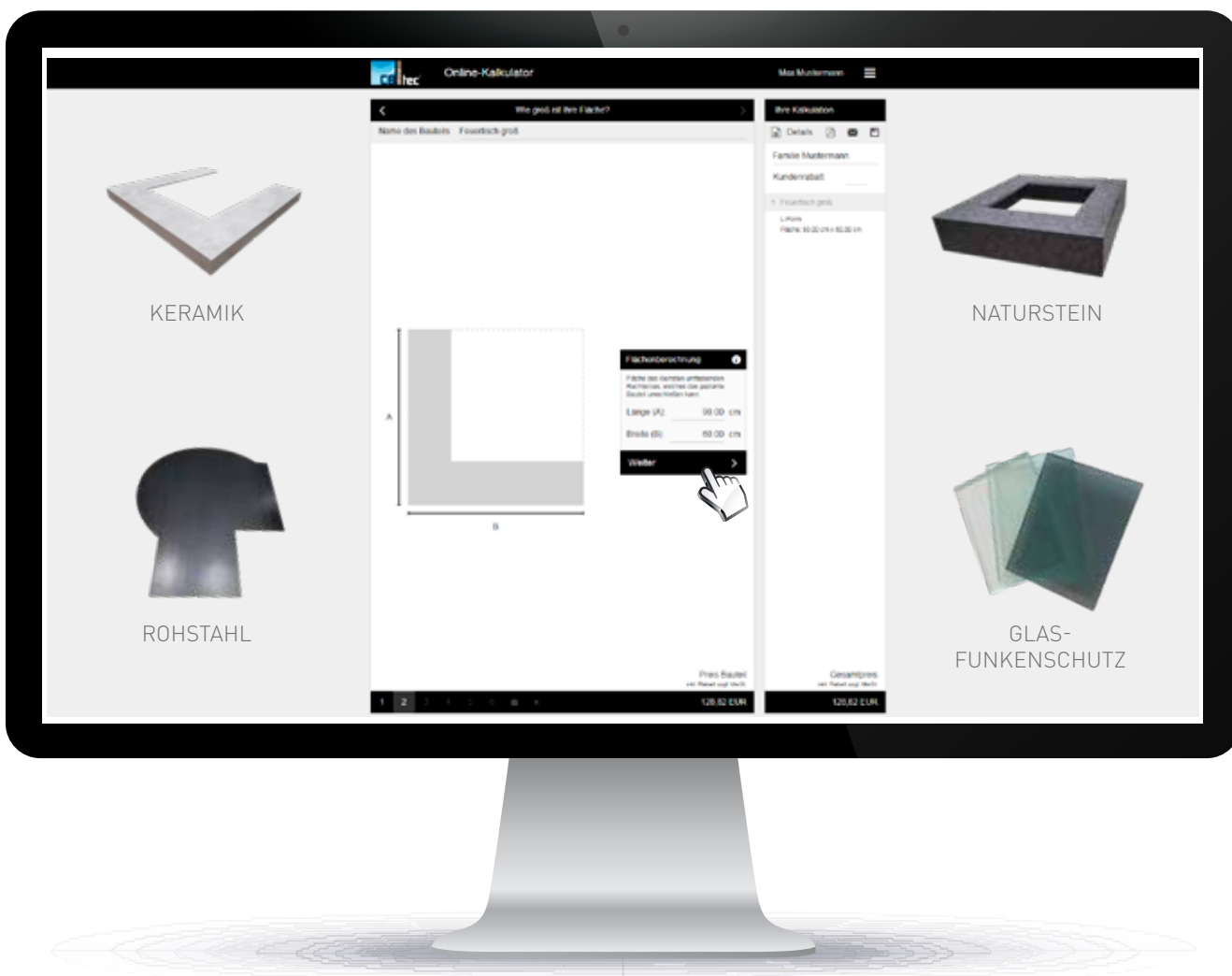











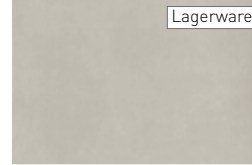

- ✓ Kalkulieren zu jeder Zeit - 24/7
- ✓ Sehr einfache Bedienung
- ✓ Ergebnisse in wenigen Schritten
- ✓ Individuelle Eingabe des persönlichen Rabatts
- ✓ Verwaltung der Kommissionen
- ✓ Komplette Materialübersichten mit Preiskategorien hinterlegt

Jetzt Code einscannen
und unser Kalkulator
Präsentations-Video
ansehen!

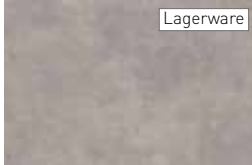
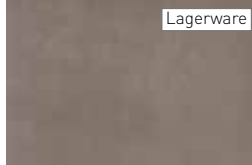

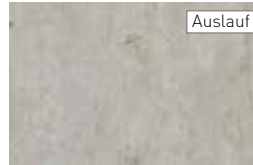
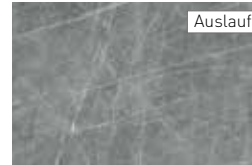
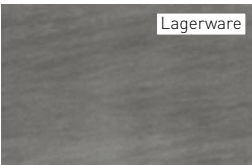
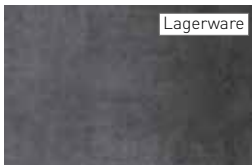
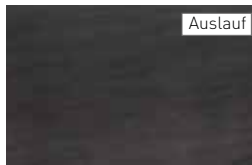
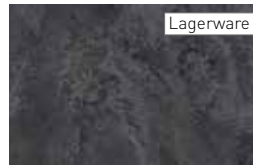
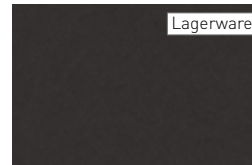
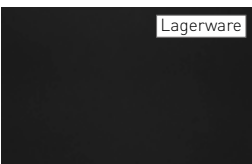

Gerne kalkulieren wir – gerade bei komplexeren Bauteilen – für Sie!

NEOLITH

 IRON FROST satin	 CALACATTA silk	 ARCTIC WHITE silk	 JUST WHITE riverwashed	 PHEDRA satin
 PIETRA DI OSSO silk	 NEW YORK NEW YORK silk	 BARRO satin	 IRON MOSS satin	 SOFIA CUPRUM silk
 IRON CORTEN satin	 PIETRA DI LUNA silk	 BETON silk	 BETON riverwashed	 ZAHA silk
 BASALT GREY satin	 IRON GREY satin	 BASALT BLACK satin	 KRATER riverwashed	 NERO ZIMBABWE riverwashed
 NERO satin	Plattenmaße ca. 320 x 160 cm			
	Verfügbar in 12 mm			

MANUFATUR

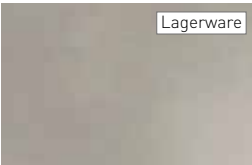
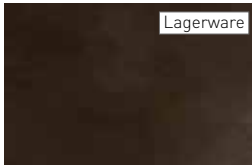
SAPIENSTONE

 URBAN ARGENTO satin	 URBAN ANTRACITE satin	 ROVERE BUCKSKIN structure	Verfügbar in 12 mm	Plattenmaße ca. 320 x 150 cm
---	---	---	---------------------------	---------------------------------

LAMINAM

SUPERIOR NATURAL SURFACES

 ARDESIA BIANCO A SPACCO matt	 ARDESIA NERO A SPACCO matt
Plattenmaße ca. 320 x 158 cm	
Verfügbar in 12 mm	

INFINITY™

 TRAVERTINO GREY matt	 METAL DARK matt
Plattenmaße ca. 320 x 160 cm	
Verfügbar in 12 mm	

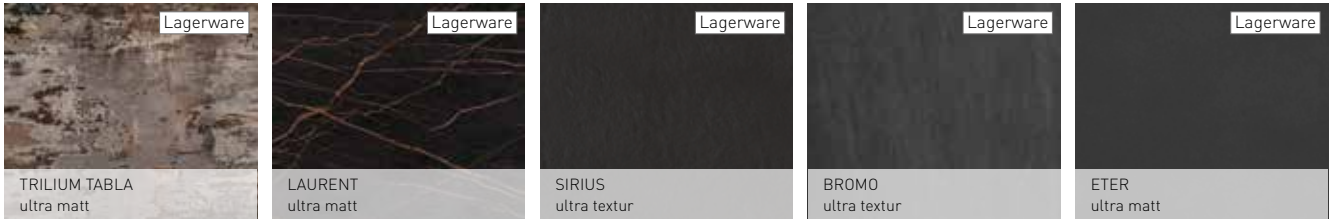

Plattenmaße ca. 320 x 140 cm

Alle Dekore verfügbar in 12 mm – zusätzlich in 8 mm: Sirius

Lithotech.

The Technical Stone



Plattenmaße
ca. 320 x 160 cm

Verfügbar in 12 mm

EINZIGARTIGE KERAMIK - OBERFLÄCHEN

Einmalige keramische Oberflächen für einmaliges Ambiente. Jede Oberfläche verleiht der Ofenanlage ein einmaliges und besonderes Erscheinungsbild. Von modern bis elegant, von Edelrostopoptik über Beton bis hin zur Marmoroptik – alles eine Frage der Keramikauswahl. Keramische Oberflächen werden weltweit für die hochwertigsten und anspruchsvollsten Einsatzbereiche verwendet. Neben den optischen Qualitäten sind die Materialien durch die einmaligen physikalischen Eigenschaften perfekt für jeden Einsatzbereich geeignet.



TEMPERATUR-
BESTÄNDIG



KRAZFEST



UV-BESTÄNDIG



SÄURE- UND
BASENBESTÄNDIG



LEICHT ZU REINIGEN



BIEGEFEST



100% NATÜRLICH



RECYCELBAR



HYGIENISCH



LEICHTGEWICHTIG



WASSER-
UNDURCHLÄSSIG











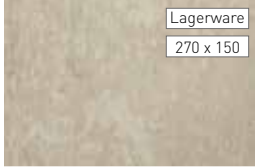



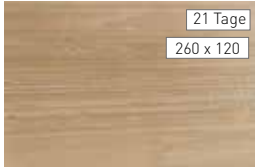

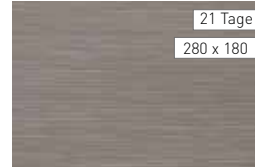
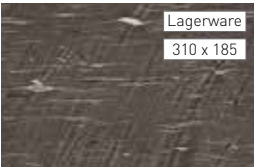
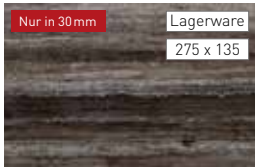



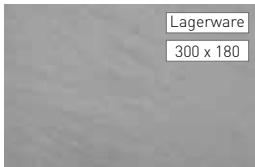
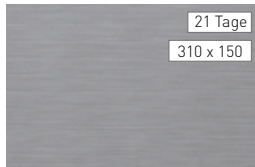
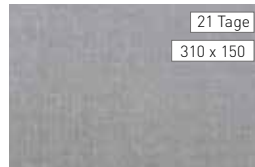

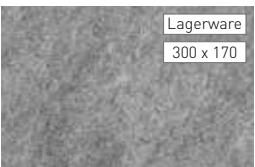
ANTIBAKTERIELL

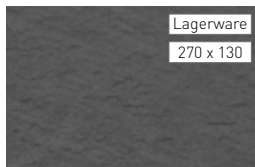
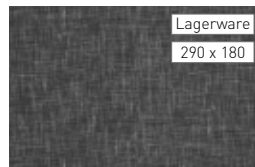
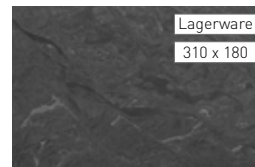
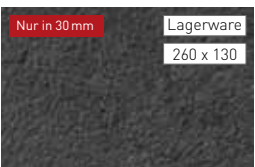

Alle Keramik-Oberflächen sind für Sie im Planungsprogramm „PALETTE CAD“ hinterlegt und verfügbar.

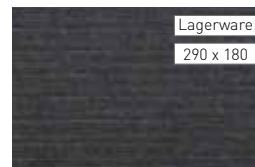
GESAMTÜBERSICHT – NATURSTEIN MATT

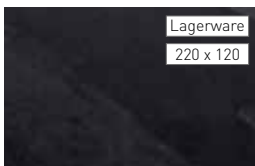
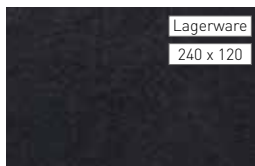
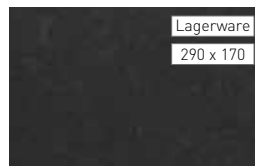
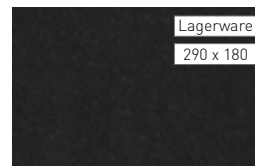
 Lagerware 280 x 165 BIANCO LIMONE natura PK A	 Lagerware 270 x 150 BEIGE AOSTA natura PK A	 Lagerware 270 x 150 BEIGE VARESE natura PK A	 Lagerware 250 x 130 GIALLO TREVISO natura PK A	 Lagerware 250 x 150 SABBIA CAPRI natura PK B
 Lagerware 280 x 170 GIALLO SAVONA natura PK A	 21 Tage 260 x 120 ORO VERONA natura PK A	 Lagerware 250 x 140 ORO TIVOLI natura PK A	 Lagerware 280 x 180 MARRONE ALBA natura PK A	 21 Tage 280 x 180 MARRONE SCAFATI linea retta PK B
 Lagerware 310 x 185 MARRONE VICENZA natura PK C	 Nur in 30 mm Lagerware 275 x 135 ARGENTO TRIESTE natura PK B	 21 Tage 300 x 140 VERDE BERNARDINO natura PK D	 Lagerware 290 x 165 PANNONIA GRÜN natura PK C	 Lagerware 310 x 150 GRIGIO AUGUSTA natura PK A
 Lagerware 250 x 105 ARGENTO FANO natura PK C	 Lagerware 300 x 180 GRIGIO SARONNO natura PK A	 21 Tage 310 x 150 GRIGIO ORISTANO linea retta PK B	 21 Tage 310 x 150 GRIGIO LIPARI linea croce PK B	 Lagerware 250 x 125 GRIGIO PISA natura PK A
 Lagerware 300 x 170 GRIGIO CHIASSO natura PK C	 21 Tage 290 x 180 SCURO BARLETTA natura PK B	 Lagerware 270 x 130 GRIGIO POMPEI natura PK C	 Lagerware 290 x 180 GRIGIO NOVARA lino PK C	 Lagerware 310 x 180 NERO SORRENT natura PK B
 Nur in 30 mm Lagerware 260 x 130 NERO BOLZANO roccia PK C	 Lagerware 320 x 180 MARRONE LATINA seta PK C	 Lagerware 290 x 180 NERO BARDOLINO natura PK C	 Lagerware 290 x 180 NERO LUCCA natura PK A	 Lagerware 290 x 180 NERO FERRARA linea retta PK B
 Lagerware 290 x 180 NERO RAPALLO linea croce PK B	 Lagerware 220 x 120 NERO TARENTO natura PK B	 Lagerware 240 x 120 NERO UDINE natura PK C	 Lagerware 290 x 170 NERO MATTINE roccia PK B	 Lagerware 290 x 180 NERO ROMA natura PK A

MANUFATUR

PaletteCAD

Alle unsere Natursteine sind für Sie im Planungsprogramm „PALETTE CAD“ hinterlegt und verfügbar.

GESAMTÜBERSICHT – NATURSTEIN GLÄNZEND

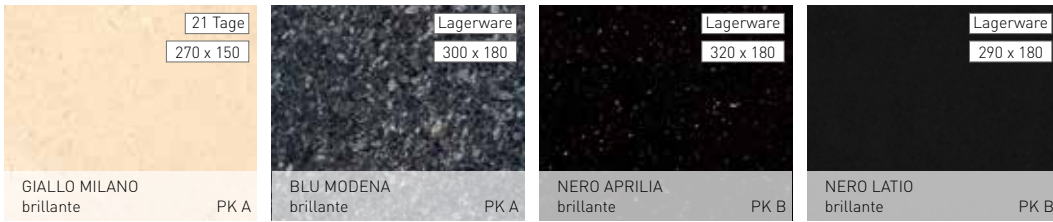

Eininge Steinsorten werden nach dem Aufsägen der Rohplatten einer ganz speziellen Oberflächenbehandlung unterzogen. Diese Oberflächenbehandlung wird mechanisch, mit Wärme und Druck vollzogen. Dadurch entstehen einzigartige und unvergleichliche Oberflächen.



JEDER NATURSTEIN IST EINZIGARTIG

Jeder Naturstein ist einzigartig. Jeder Stein erzählt seine eigene Geschichte, die viele Millionen Jahre zurückreicht. Die CB Natursteine haben ihren Ursprung in der ganzen Welt. So werden z.B. Natursteine aus Kanada, der Türkei, Teilen Afrikas, Italien, Portugal, Brasilien und der Schweiz verwendet. Die Natursteine werden weltweit bereits als Steinblock mit einem Gewicht von bis zu 35 Tonnen ausgewählt, um optimale Steinqualität zu gewährleisten.



CB PLANUNGSSERVICE

- Ofenanimationen in sehr hoher Qualität
- Großer animierter Raumausschnitt
- Personalisiertes Bild
- Mindestens zwei bis drei Ofenanimationen je nach Raumsituation
- Viele eigene Texturen und Objekte
- Ofenplanungen vom Profi für den Profi
- Technische Belange werden bei der Planung berücksichtigt
- Kurze Bearbeitungszeit
- Feste Erreichbarkeit
- Starke Zusatzleistungen
- Hervorragendes Preis-Leistungs-Verhältnis

DAS GRUNDPAKET

Die Kosten des Grundpakets betragen 105,00 EUR netto.

Eine Abrechnung des Planungsservices ist nicht über den Großhandel möglich, nur eine direkte Abrechnung über CB.

Folgende Leistungen sind darin enthalten:

- Zwei bis drei fotorealistische Animationen (je nach Raumsituation)
- Grundriss, Front- und Seitenansicht



CB Planungsservice

	CB Ofenplanung Grundpaket (bestehend aus: Grundriss, 2-3 Ofenanimationen, Frontansicht, Angebot auf Kundenwunsch)	
psgrn	mit vorgegebenem Wohnungsgrundriss	105,00 Euro
psogr	ohne vorgegebenem Wohnungsgrundriss	80,00 Euro
pmip	monolith / neocube / VAIO Individualplanung (Planung eines neocube, monolith, VAIO Heizkamins in einem individuellen Raum)	80,00 Euro
pspve	Preis für Vorentwurf (Wird ein Vorentwurf zu einer Ofenplanung (Grundpaket) visualisiert, werden wieder 25,00 EUR gutgeschrieben. Die Anforderung ist aktiv durch den Kunden notwendig)	50,00 Euro
	Preis für Ofen- bzw. Raumumplanung	
psgou	geringfügige Umplanung	35,00 Euro
pskon	komplette Umplanung	70,00 Euro

Zusatzleistungen	Preis Euro	
psapw	Darstellung der Ofenanlage von zwei gegenüberliegenden Seiten	20,00
psapz	Aufpreis Ofenanlage in zwei getrennten Räumen	60,00
psapg	Darstellung mit Galerie (Luftraum)	10,00
psaps	Darstellung mit Schrägdach	10,00
psapt	Darstellung mit Treppe	10,00
psaptv	Anlage teils verkachelt	30,00
psapv	Anlage nahezu bzw. voll verkachelt	60,00
psvpd	Preis für Versand Palette-Datei	15,00

Mehrpri	Preis Euro	
psapwob	Wohnraumgrundriss ohne vollständige oder unleserliche Bemaßung (Der Grundriss muss ansonsten von uns über den Maßstab berechnet werden)	10,00
psapoob	Ofen- bzw. Frontskizze ohne vollständige oder unleserliche Bemaßung (es sollten mindestens L/B/T/H angegeben werden)	10,00
psapex	Schnellere Bearbeitungszeit auf Wunsch (innerhalb 48 Stunden)	50,00
psaph	Ofenanlage mit integriertem Herd	60,00
psapdna	Darstellung nach Aufwand und Absprache der Einrichtung nach Kundenfoto	_____

Wir bitten um Einreichung folgender Unterlagen:

- Ofengrundriss und Frontskizze mit Angabe von L/B/T/H
- Der Wohnraumgrundriss muss eine vollständige und leserliche Bemaßung enthalten
- Eventuell Nennung von Sonderwünschen

Allgemeine Informationen:

- Die hier angefertigten Maßzeichnungen und Animationen dienen lediglich zur ungefähren, maßlichen Orientierung und Veranschaulichung. Auf unsere Empfehlung ist ein exaktes, örtliches Aufmaß und ein maßstabsgetreuer Ausführungsplan erforderlich.
- In der Standardvariante werden Wände, Türen, Fenster von uns in Weiß dargestellt, der Bodenbelag in Holzoptik und die Deckenhöhe ist mit 2,50 m festgelegt.
- Planungsdauer i. d. R. 6 Werktage



CB-TEC – ARTIKELLISTE

afrevfl100br	78	afrrrofliso125br	81	algr150vz	41	ebrpb2515s	25	fk8ef145	57	kbebr3280vz	96
afrevfl100gr	78	afrrrofliso125gr	81	algr150w	41	ebrpb2515w	25	fk8ef190	57	kblm2232s	97
afrevfl100s	78	afrrrofliso125s	81	algr160es	41	ebrpb3515s	25	fk8ef245	57	kblm2232w	97
afrevfl125br	78	afrrrofliso150gr	81	algr160vz	41	ebrpb3515w	25	fk8ef290	57	kblm3232s	97
afrevfl125gr	78	afrrrofliso150s	81	algr160w	41	ebrpb3523s	25	fk8ev145	57	kblm3232w	97
afrevfl125s	78	afrrrofliso50br	81	algr180es	41	ebrpb3523w	25	fk8ev245	57	kbrb3233s	97
afrevfl150gr	78	afrrrofliso50gr	81	algr180vz	41	ebrpb4515s	25	fk8g120	57	kbrb3233w	97
afrevfl150s	78	afrrrofliso50s	81	algr180w	41	ebrpb4515w	25	fk8g60	57	kbrw2222es	96
afrevfl50br	78	afrrrofliso60br	81	algr50es	41	ebrpb4523s	25	fk8mw1	57	kbrw2222s	96
afrevfl50gr	78	afrrrofliso60gr	81	algr50vz	41	ebrpb4523w	25	fk8mw2	57	kbrw2222w	96
afrevfl50s	78	afrrrofliso60s	81	algr50w	41	ebrpb4528s	25	fk8uw1	57	kbrw2232es	96
afrevfl60br	78	afrrrofliso67br	81	algr60es	41	ebrpb4528w	25	fk8uw2	57	kbrw2232s	96
afrevfl60gr	78	afrrrofliso67gr	81	algr60vz	41	ebrpb5523s	25	fk8vb1	57	kbrw2232w	96
afrevfl60s	78	afrrrofliso67s	81	algr60w	41	ebrpb5523w	25	fk8vb2	57	kbrw32120es	96
afrevfl67br	78	afrrrofliso80br	81	algr67es	41	ebrpb5528s	25	fkdl10l1	54	kbrw32120s	96
afrevfl67gr	78	afrrrofliso80gr	81	algr67vz	41	ebrpb5528w	25	fkdl10r10	54	kbrw32120w	96
afrevfl67s	78	afrrrofliso80s	81	algr67w	41	eess	106	fkdl1	54	kbrw3232es	96
afrevfl80br	78	afrrsk60165	82	algr80es	41	ekn2ll25	105	fkdl6r15	54	kbrw3232s	96
afrevfl80gr	78	afrrsk60215	82	algr80vz	41	eledess	102	fsrb1112r	90	kbrw3232w	96
afrevfl80s	78	afrrsk60325	82	algr80w	41	ell45	106	fsre1110r	90	kbrw3280es	96
afrevfliso100br	81	afrrskfl100br	83	algrh100es	42	ell71	106	fsre1111r	90	kbrw3280s	96
afrevfliso100gr	81	afrrskfl100gr	83	algrh100w	42	elled10	105	fsre1112r	90	kbrw3280w	96
afrevfliso100s	81	afrrskfl100s	83	algrh125es	42	elled20	105	fsre1149r	90	kbrwled2222	97
afrevfliso125br	81	afrrskfl125br	83	algrh125w	42	elled30	105	fssb1112r	90	kbrwled2232	97
afrevfliso125gr	81	afrrskfl125gr	83	algrh150es	42	elled50	105	fstf1111r	90	kbrwled32120	97
afrevfliso125s	81	afrrskfl125s	83	algrh150w	42	estrst4	46	fstf1212r	90	kbrwled3232	97
afrevfliso150gr	81	afrrskfl150gr	83	algrh160es	42	ezdim5v	106	fw100a88i99	68	kbrwled3280	97
afrevfliso150s	81	afrrskfl150s	83	algrh160w	42	ezedcl1	102	fw120s9ai8	71	kbrwrb32120s	97
afrevfliso50br	81	afrrskfl50br	83	algrh180es	42	ezledsk100	102	fw150a88i99	68	kbrwrb32120w	97
afrevfliso50gr	81	afrrskfl50gr	83	algrh180w	42	ezledsk300	102	fw30s7ai8	71	kbrwrb3280s	97
afrevfliso50s	81	afrrskfl50s	83	algrh50es	42	ezledsk50	102	fw30s9ai8	71	kbrwrb3280w	97
afrevfliso60br	81	afrrskfl60br	83	algrh50w	42	ezledsk6	102	fw50a88i99	68	kg2015s	22
afrevfliso60gr	81	afrrskfl60gr	83	algrh60es	42	ezledvk2	102	fw50za88	68	kg2015w	22
afrevfliso60s	81	afrrskfl60s	83	algrh60w	42	ezsk100	106	fw60s7ai8	71	kg2020s	22
afrevfliso67br	81	afrrskfl67br	83	algrh67es	42	ezsk400	106	fw60s9ai8	71	kg2020w	22
afrevfliso67gr	81	afrrskfl67gr	83	algrh67w	42	ezsk45	106	fw70za88	68	kg2323mesm	27
afrevfliso67s	81	afrrskfl67s	83	algrh80es	42	ezyst	106	fwk120s9aa8	71	kg2323s	22
afrevfliso80br	81	afrrskfl80br	83	algrh80w	42	fk5ag3150	55	fwk30s7aa8	71	kg2323w	22
afrevfliso80gr	81	afrrskfl80gr	83	dg2323s	31	fk5ag3160	55	fwk60s7aa8	71	kg2515mesm	27
afrevfliso80s	81	afrrskfl80s	83	dg2323w	31	fk5al2es	55	hl25120s	93	kg2515s	22
afreviso100	82	afrrsv100vz	83	dg3515s	31	fk5al2w	55	hl25150s	93	kg2515w	22
afreviso125	82	afrrsv125vz	83	dg3515w	31	fk5al3es	55	hl25180s	93	kg3515mesm	27
afreviso150	82	afrrsv150vz	83	dg3523s	31	fk5al3w	55	hr40120s	92	kg3515s	22
afreviso160	82	afrrsv160vz	83	dg3523w	31	fk5ao2100	55	hr40120w	92	kg3515w	22
afreviso180	82	afrrsv180vz	83	dg4515s	31	fk5ao2125	55	hr40160s	92	kg3523mesm	27
afreviso200	82	afrrsv200vz	83	dg4515w	31	fk5ao2160	55	hr40160w	92	kg3523s	22
afrevst100	82	afrrsv225vz	83	dg4523s	31	fk5ao3150	55	hr4040s	92	kg3523w	22
afrevst125	82	afrrsv250vz	83	dg4523w	31	fk5ao3180	55	hr4040w	92	kg4515mesm	27
afrevst150	82	afrrsv50vz	83	dg4545s	31	fk5ao3200	55	hr4080s	92	kg4515s	22
afrevst160	82	afrrsv60vz	83	dg4545w	31	fk5bd	55	hr4080w	92	kg4515w	22
afrevst180	82	afrrsv67vz	83	dg5523s	31	fk5bz2	55	hwrs25	90	kg4523mesm	27
afrevst200	82	afrrsv80vz	83	dg5523w	31	fk5bz3	55	kb2222s	96	kg4523s	22
afrevst80	82	afrrsvrp125vz	84	dggfs	32	fk5ef245	55	kb2222w	96	kg4523w	22
afrrkbgw50	82	afrrsvrp150vz	84	dggfw	32	fk5ef290	55	kb2232s	96	kg4528s	22
afrrkbst50	82	afrrsvrp160vz	84	dgh2323s	32	fk5ef345	55	kb2232w	96	kg4528w	22
afrrredu10080vz	84	afrrsvslas100vz	85	dgh2323w	32	fk5ef390	55	kb32120s	96	kg5523s	22
afrrredu125100vz	84	afrrsvslas125vz	85	dgh3515s	32	fk5ev245	55	kb32120w	96	kg5528s	22
afrrredu150125vz	84	afrrsvslas150vz	85	dgh3515w	32	fk5ev345	55	kb3232s	96	kg5528w	22
afrrredu180150vz	84	afrrsvslas160vz	85	dgh3523s	32	fk5g120	55	kb3232w	96	kg5528w	22
afrrrofl100br	79	afrrsvslas180vz	85	dgh4515s	32	fk5g60	55	kb3280s	96	kg5528w	22
afrrrofl100gr	79	afrrsvslas200vz	85	dgh4515w	32	fk5mw2	55	kb3280w	96	kg5528w	22
afrrrofl100s	79	afrrsvslas50vz	85	dgh4523s	32	fk5uw2	55	kbbr2222es	96	kg5528w	22
afrrrofl125br	79	afrrsvslas60vz	85	dgh4523w	32	fk5uw3	55	kbbr2222s	96	kg5528w	22
afrrrofl125gr	79	afrrsvslas67vz	85	dgh4545s	32	fk5vb2	55	kbbr2222w	96	kg5528w	22
afrrrofl125s	79	afrrsvslas80vz	85	dgh4545w	32	fk5vb3	55	kbbr2232es	96	kg5528w	22
afrrrofl150gr	79	afrrsvsss150vz	85	dgh5523s	32	fk8ag2150	57	kbbr2232s	96	kg5528w	22
afrrrofl150s	79	akh33s	38	dgh5523w	32	fk8ag2160	57	kbbr2232w	96	kg5528w	22
afrrrofl50br	79	akh33w	38	dgh5523w	32	fk8alg1es	57	kbbr32120es	96	kg5528w	22
afrrrofl50gr	79	akh44s	38	dgh5523w	32	fk8alg1w	57	kbbr32120s	96	kg5528w	22
afrrrofl50s	79	akh44w	38	dgh5523w	32	fk8alg2es	57	kbbr32120w	96	kg5528w	22
afrrrofl60br	79	akh55s	38	dgh5523w	32	fk8alg2w	57	kbbr3232es	96	kg5528w	22
afrrrofl60gr	79	akh55w	38	dgh5523w	32	fk8ao1100	57	kbbr3232s	96	kg5528w	22
afrrrofl60s	79	algqes	42	dgh5523w	32	fk8ao2125	57	kbbr3232w	96	kg5528w	22
afrrrofl67br	79	algqvz	42	dgh5523w	32	fk8ao2150	57	kbbr32120es	96	kg5528w	22
afrrrofl67gr	79	algqw	42	dgh5523w	32	fk8ao2160	57	kbbr32120s	96	kg5528w	22
afrrrofl67s	79	algr100es	41	dgh5523w	32	fk8ao2180	57	kbbr32120w	96	kg5528w	22
afrrrofl80br	79	algr100vz	41	dgh5523w	32	fk8ao2200	57	kbbr3232es	96	kg5528w	22
afrrrofl80gr	79	algr100w	41	dgh5523w	32	fk8bd	57	kbbr3232s	96	kg5528w	22
afrrrofl80s	79	algr125es	41	dgh5523w	32	fk8bz1	57	kbbr3232w	96	kg5528w	22
afrrrofliso100br	81	algr125vz	41	dgh5523w	32	fk8bz2	57	kbbr3232w	96	kg5528w	22
afrrrofliso100gr	81	algr125w	41	dgh5523w	32	fk8bz2	57	kbbr3232w	96	kg5528w	22
afrrrofliso100s	81	algr150es	41	dgh5523w	32	fk8bz2	57	kbbr3232w	96	kg5528w	22

kgpb4523w	23	lkaprrd5	66	lle4482rs	36	pkpbmvg3w	62	stb3515125	44	wg3515mesm	27
kgpb4528s	24	lkeaqs	67	lle4482rw	36	pkpbqdes	61	stb3515150	44	wg3515s	22
kgpb4528w	23	lkeaqdw	67	lle4867ls	36	pkpbqds	61	stb3523100	44	wg3515w	22
kgpb5523s	24	lkeas	66	lle4867lw	36	pkpbqdw	61	stb3523125	44	wg3523es	26
kgpb5523w	23	lkeaw	66	lle4867rs	36	pkpbrdmgw	61	stb3523150	44	wg3523esg	26
kgpb5528s	24	lkmdqdd1	65	lle4867rw	36	pkpdes	61	stb3523160	44	wg3523mesm	27
kgpb5528w	23	lkmdqdd2	65	lle5577ls	36	pkqds	61	stb3523180	44	wg3523s	22
kgpbhk1535s	24	lkmdqdd3	65	lle5577lw	36	pkqdw	61	stb3523200	44	wg3523w	22
kgpbhk1535w	23	lkmdqdd4	65	lle5577rs	36	pkrdes	61	stb4515100	44	wg4515es	26
kgpbhk1545s	24	lkvfmqdd1	65	lle5577rw	36	pkrds	61	stb4515125	44	wg4515esg	26
kgpbhk1545w	23	lkvfmqdd2	65	lle56s	36	pkrdw	61	stb4515150	44	wg4515mesm	27
kgpbhk2335s	24	lkvtqdd1	67	lle56w	36			stb4523100	44	wg4515s	22
kgpbhk2335w	23	lkvtqdd2	67	llebr90k	105	rdbr180ru	47	stb4523125	44	wg4515w	22
kgpbhk2345s	24	lkvtqdd3	67	llebr100s	34	rdwfo12u	46	stb4523150	44	wg4523d1esm	28
kgpbhk2345w	23	lkvtqdd4	67	llebr100w	34	rdwfo13u	46	stb4523160	44	wg4523d1ww	28
klastled	10	lkvtqdd5	67	llebr30s	34	rdwfo14u	46	stb4523180	44	wg4523d2esm	28
kle90led	103	lkvtqdd6	67	llebr30w	34	rdwfo15u	46	stb4523200	44	wg4523d2ww	28
klled10	103	lkvtrdd1	66	llebr45s	34	rdwfo16u	46			wg4523d3esm	28
klled30	103	lkvtrdd2	66	llebr45w	34	rdwfo18u	46	tlksch	45	wg4523d3ww	28
klled50	103	lkvtrdd3	66	llebr60s	34	rdwfo20u	46	tlsch	45	wg4523es	26
knled35	103	lkvtrdd4	66	llebr60w	34	rdwfo25u	46			wg4523esg	26
knled75	103	lkvtrdd5	66	llebr68s	34	redu1816	46	uwd2323vz	29	wg4523mesm	27
kr1919gdes	47	lkvtrdd6	66	llebr68w	34	redu2018	46	uwd3523vz	29	wg4523pb1ess	28
kr1919gds	47	ll100d1es	37	llebr76s	34	redu2520	46	uwd4523vz	29	wg4523pb1ww	28
kr1919gdw	47	ll100d1w	37	llebr76w	34	rs1220ow	45			wg4523s	22
kr1930gdes	47	ll100d2es	37	llebr88s	34	rs1220vz	45	vk88kg	68	wg4523w	22
kr1930gds	47	ll100d2w	37	llebr88w	34	rs2530ow	45	vk88st100	68	wg4528s	22
kr1930gdw	47	ll100d3es	38	llebrw100s	34	rs2530vz	45	vk88bw	68	wg4528w	22
		ll100d3w	38	llebrw100w	34	rt2323etd1	30	vletalgres	76	wg4545es	26
lb13s	35	ll100s	33	llebrw30s	34	rt2323etd2	30	vletdk100	76	wg4545s	22
lb13w	35	ll100w	33	llebrw30w	34	rt2323etd3	30	vletdk125	76	wg4545w	22
lb15d1es	37	ll30d1es	37	llebrw45s	34	rt2323etd4	30	vletdk150	76	wg5523s	22
lb15d1w	37	ll30d1w	37	llebrw45w	34	rt4523abes	30	vletdk50	76	wg5523w	22
lb15d3es	38	ll30d2es	37	llebrw60s	34	rt4523abs	30	vletdk60	76	wg5528s	22
lb15d3w	38	ll30d2w	37	llebrw60w	34	rt4523abw	30	vletdk67	76	wg5528w	22
lbebr13s	35	ll30d3es	38	llebrw68s	34	rt4523ztd1	30	vletdk80	76	wghk1535s	22
lbebr13w	35	ll30d3w	38	llebrw68w	34	rt4523ztd2	30	vletek100	76	wghk1535w	22
lfkdb100w	77	ll30s	33	llebrw76s	34	rt4523ztd3	30	vletek125	76	wghk1545s	22
lfkdb125w	77	ll30w	33	llebrw76w	34	rt4523ztd4	30	vletek150	76	wghk1545w	22
lfkdb150w	77	ll45d1es	37	llebrw88s	34	rtmv2323w	59	vletek50	76	wghk2328s	22
lfkdb160w	77	ll45d1w	37	llebrw88w	34	rtmv3030w	59	vletek60	76	wghk2328w	22
lfkdb180w	77	ll45d2es	37	llew45k135	105	rtmv3440w	59	vletek67	76	wghk2335s	22
lfkdb200w	77	ll45d2w	37	llew45k90	105	rtmv3449w	59	vletek80	76	wghk2335w	22
lfkdv100vz	69	ll45d3es	38	llk45k	105	rtmv4040w	59	vletpvc43	76	wghk2345s	22
lfkdv125vz	69	ll45d3w	38	llk71k	105	rtmv4148w	59	vlsdk100es	73	wghk2345w	22
lfkdv150vz	69	ll45s	33	llw45k	105	rtmv5050w	29	vlsdk125es	73	wghk2368s	22
lfkdv160vz	69	ll45w	33	llw71k	105	rtwd2323w	29	vlsdk150es	73	wghk2368w	22
lfkdv180vz	69	ll60d1es	37	llw100s	33			vlsdk50es	73	wgpb2015s	24
lfkdv200vz	69	ll60d1w	37	llw100w	33	stb2015100	44	vlsdk60es	73	wgpb2015w	23
lfks1df100	70	ll60d2es	37	llw30s	33	stb2015125	44	vlsdk67es	73	wgpb2020s	24
lfks1df125	70	ll60d2w	37	llw30w	33	stb2015150	44	vlsdk80es	73	wgpb2020w	23
lfks1df150	70	ll60d3es	38	llw45s	33	stb2020100	44	vlsek100es	74	wgpb2323s	24
lfks1df160	70	ll60d3w	38	llw45w	33	stb2020125	44	vlsek125es	74	wgpb2323w	23
lfks1df180	70	ll60s	33	llw60s	33	stb2020150	44	vlsek150es	74	wgpb2515s	24
lfks1df200	70	ll60w	33	llw60w	33	stb2020160	44	vlsek50es	74	wgpb2515w	23
lfks2df100	71	ll68d1es	37	llw68s	33	stb2323100	44	vlsek60es	74	wgpb3515s	24
lfks2df125	71	ll68d1w	37	llw68w	33	stb2323125	44	vlsek67es	74	wgpb3515w	23
lfks2df150	71	ll68d2es	37	llw76s	33	stb2323150	44	vlsek80es	74	wgpb3523s	24
lfks2df160	71	ll68d2w	37	llw76w	33	stb2323160	44	vlsqvg60es	75	wgpb3523w	23
lfks2df180	71	ll68d3es	38	llw88s	33	stb2323180	44	vlsisomes	75	wgpb4515s	24
lfks2df200	71	ll68d3w	38	llw88w	33	stb2323200	44	vlspsc100	76	wgpb4515w	23
lfks3df100	71	ll68s	33			stb232350	44			wgpb4523s	24
lfks3df125	71	ll68w	33	mpmok15f	51	stb232360	44	wg2015es	26	wgpb4523w	23
lfks3df150	71	ll76d1es	37	mpmok5f	51	stb232380	44	wg2015esg	26	wgpb4528s	24
lfks3df160	71	ll76d1w	37	mpmos20f	51	stb23515125	44	wg2015s	22	wgpb4528w	23
lfks3df180	71	ll76d2es	37	mppus20f	48	stb23515150	44	wg2015w	22	wgpb4545w	23
lfks3df200	71	ll76d2w	37	mppusgf10	48	stb23523100	44	wg2020es	26	wgpb5523s	24
lfkuv100vz	69	ll76d3es	38	mppusgf50	48	stb23523125	44	wg2020esg	26	wgpb5523w	23
lfkuv125vz	69	ll76d3w	38	mppusgr1	48	stb23523150	44	wg2020s	22	wgpb5528s	24
lfkuv150vz	69	ll76s	33	mppusmf5	48	stb23523160	44	wg2020w	22	wgpb5528w	23
lfkuv160vz	69	ll76w	33	msvlsch	107	stb24515125	44	wg2323es	26	wgpbhk1535s	24
lfkuv180vz	69	ll88d1es	37			stb24515150	44	wg2323esg	26	wgpbhk1535w	23
lfkuv200vz	69	ll88d1w	37	nf1kg	63	stb24523100	44	wg2323mesm	27	wgpbhk1545s	24
lkapqdd1	67	ll88d2es	37			stb24523125	44	wg2323s	22	wgpbhk1545w	23
lkapqdd2	67	ll88d2w	37	pbpc10	63	stb24523150	44	wg2323w	22	wgpbhk2335s	24
lkapqdd3	67	ll88d3es	38	pket5dbqd	61	stb24523160	44	wg2515es	26	wgpbhk2335w	23
lkapqdd4	67	ll88d3w	38	pket5dbrd	61	stb24523180	44	wg2515esg	26	wgpbhk2345s	24
lkapqdd5	67	ll88s	33	pkoaqs	61	stb24523200	44	wg2515mesm	27	wgpbhk2345w	23
lkaprrd1	66	ll88w	33	pkoaqdw	61	stb2515100	44	wg2515s	22	wgpbhk2368s	24
lkaprrd2	66	llb50k	105	pkpbmgw	61	stb2515125	44	wg2515w	22	wgpbhk2368w	23
lkaprrd3	66	lle4482ls	36	pkpbmvg1w	62	stb2515150	44	wg3515es	26		
lkaprrd4	66	lle4482lw	36	pkpbmvg2w	62	stb3515100	44	wg3515esg	26		

**CB-tec GmbH**Behaimweg 2
DE - 87781 Ungerhausen

Tel.: +49 (0)83 93 9469 - 0

Fax: +49 (0)83 93 9469 - 999

info@cb-tec.de

www.cb-tec.de

Bestellungen unter: bestellungen@cb-tec.de

Irrtümer und Druckfehler vorbehalten. Bei den Preisangaben handelt es sich teilweise um Listenpreise, teilweise um Nettopreise. Alle Preise in Euro zzgl. gesetzl. MwSt. Stand 07-2024. Der fachgerechte Einbau der verschiedenen Produkte obliegt alleine dem ausführenden Betrieb. Bei allen angegebenen Maßangaben handelt es sich um „ca.-Angaben“. Bei der Angabe des „freien Querschnittes“ der einzelnen Gitter handelt es sich um „ca.-Angaben“. Der fachgerechte Einbau der verschiedenen Gitterelemente bzw. die Berechnung der erforderlichen Gittergrößen bzw. deren Anzahl obliegt alleine dem ausführenden Handwerksbetrieb. Hinweis: CB-tec weist ausdrücklich darauf hin, dass die ordnungsgemäße Montage der verschiedenen Verbrennungsluftsysteme bzw. wie und/oder ob VLS überhaupt eingebaut werden darf alleine in der Verantwortung des ausführenden Betriebs liegt. Es kann z. B. die Notwendigkeit bestehen, dass zusätzliche Luftzuführungen zur Verbrennungsluftversorgung der Ofenanlage, welche nicht verschlossen werden können parallel zum VLS zu installieren sind. Sicherheitsmechanismen (Steuerungen, zusätzliche Luftführung nicht absperbar) die sicherstellen, dass es durch falsch eingestellte Klappen nicht zu Verbrennungsstörungen kommt, müssen – wenn erforderlich – durch den installierenden Betrieb eingebaut bzw. gemäß den gültigen Verordnungen und Fachregeln installiert werden. Die im Prospekt abgebildeten Skizzen und Animationen dienen lediglich zur Veranschaulichung der Modulfunktion stellen aber keinen Montagehinweise bzw. Montageempfehlung im Gebäude dar. Wie bzw. ob die beiden VLS Varianten eingebaut werden dürfen bzw. ob weitere nicht absperbare, parallel zu führende Luftführungen zur Ofenanlage notwendig sind muss durch den installierenden Betrieb geklärt werden. Es wird keine vollständige Dichtigkeit erzielt.